



CP6501K/CP8601K

Интерактивный плоскочпанельный  
дисплей

Руководство пользователя



## Отказ от ответственности

BenQ Corporation не дает никаких прямых или подразумеваемых заверений или гарантий относительно содержания данного документа. BenQ Corporation оставляет за собой право время от времени пересматривать этот документ и вносить в него изменения, не уведомляя кого-либо о таких исправлениях или изменениях.

## Авторское право

Авторское право 2020 BenQ Corporation. Все права защищены. Без предварительного письменного разрешения BenQ Corporation запрещается воспроизведение любой части настоящей публикации, ее передача, перезапись, сохранение в системах поиска информации или перевод на любой язык или компьютерный язык в любой форме и любыми средствами (электронными, механическими, магнитными, оптическими, химическими, вручную или иным способом).

## Поддержка продуктов

Этот документ призван предоставить покупателям самую последнюю и точную информацию, поэтому все его содержимое может время от времени меняться без предварительного уведомления. Самая последняя версия этого документа и другая информация о продукте доступны на веб-сайте. Доступные файлы зависят от конкретной модели.

1. Подключите компьютер к Интернету.
2. Зайдите на региональный веб-сайт с сайта [www.BenQ.com](http://www.BenQ.com). Компоновка страниц на веб-сайтах и их содержание могут быть разными для разных регионов/стран.
  - Руководство пользователя и соответствующий документ: [www.BenQ.com](http://www.BenQ.com) > **Бизнес** > **Поддержка** > **Загрузки** > название модели > **Руководство пользователя**
  - (Только для стран Европейского Союза) Информация о разборке: Доступно на странице загрузки руководства пользователя. Этот документ предоставлен в соответствии с Регламентом Европейского Союза (EU) 2019/2021 для ремонта или вторичной переработки вашего продукта. Для обслуживания в течение гарантийного срока всегда обращайтесь в местный сервисный центр. Для ремонта продукта с истекшим сроком гарантии советуем обратиться к специалисту по техническому обслуживанию и приобрести детали для ремонта у компании BenQ для обеспечения совместимости. Не разбирайте продукт, если не знаете, к каким последствиям это может привести. Если не сможете найти информацию о порядке разборки вашего продукта, то обратитесь за помощью в местный сервисный центр.

# Содержание

Поддержка продуктов .....	3
Предупреждения в отношении безопасности и меры предосторожности.....	6
Важные инструкции по технике безопасности .....	8
Замечания в отношении этого дисплея.....	8
Замечания о ЖК-панели этого дисплея .....	9
Примечания о безопасном использовании пульта дистанционного управления (ДУ).....	9
Примечания о безопасном использовании батареек.....	10
VenQ ecoFACTS .....	10
Состав комплекта поставки.....	11
Установка дисплея .....	12
Крепление дисплея .....	12
Книжная ориентация .....	14
Использование крышки камеры.....	18
Установка держателя пера .....	19
Компоненты дисплея и их назначение .....	21
Передняя панель.....	21
Входные/выходные разъемы .....	22
Пульт ДУ.....	24
Использование пульта ДУ.....	26
Использование активного пера .....	28
Подключение .....	33
Подключение входа VGA.....	33
Подключение сенсорного модуля .....	33
Подключение цифровых входов.....	35
Подключение видеовыхода .....	36
Подключение к последовательному порту .....	37
Подключение питания .....	38
Основные операции.....	39
Включение и выключение дисплея .....	39



Первоначальная настройка.....	40
Настройка экранного меню .....	40
Переключение источников входного сигнала .....	46
Загрузка программного обеспечения .....	47
Настройка подключения к Интернету.....	47
Обновление программного обеспечения.....	49
Регулировка уровня громкости .....	49
Важные указания по работе с сенсорным экраном.....	54
<b>Операции с меню .....</b>	<b>55</b>
Работа с меню однократным нажатием.....	55
Меню настроек .....	55
Системные настройки.....	64
<b>Интерфейс системы Android .....</b>	<b>71</b>
Главный интерфейс.....	71
Meeting Room 365 .....	76
<b>ПРИЛОЖЕНИЯ .....</b>	<b>85</b>
<b>BenQ Suggests .....</b>	<b>85</b>
<b>InstaShare.....</b>	<b>86</b>
<b>InstaShare 2.....</b>	<b>88</b>
<b>InstaQPrint.....</b>	<b>91</b>
<b>WPS Office .....</b>	<b>92</b>
<b>Эл. почта .....</b>	<b>94</b>
<b>Боковая панель инструментов.....</b>	<b>95</b>
<b>Совместная работа+.....</b>	<b>96</b>
<b>Blizz.....</b>	<b>113</b>
<b>Saffi .....</b>	<b>114</b>
<b>Информация о продукте .....</b>	<b>117</b>
Технические характеристики.....	117
Размеры (CP6501K) .....	120
Размеры (CP8601K) .....	121
Поддерживаемые значения разрешения входного сигнала.....	122
<b>Устранение неполадок.....</b>	<b>124</b>

## Предупреждения в отношении безопасности и меры предосторожности



Знак молнии внутри равностороннего треугольника призван предупредить пользователя о наличии внутри корпуса данного устройства неизолированного "опасного напряжения", представляющего для людей опасность поражения электрическим током.



Восклицательный знак внутри равностороннего треугольника призван предупредить пользователя о наличии важных указаний по эксплуатации и (техническому) обслуживанию устройства в его сопроводительной документации.

### ЭТО ОБОРУДОВАНИЕ ДОЛЖНО БЫТЬ ЗАЗЕМЛЕНО

В целях безопасности эксплуатации трехконтактную вилку нужно вставлять только в стандартную надежно заземленную трехконтактную сетевую розетку. При необходимости используйте трехпроводные удлинительные шнуры с надежным заземлением. Использование удлинителей с неправильной распайкой проводов может стать причиной несчастного случая со смертельным исходом.

Удовлетворительная работа устройства еще не значит, что сетевая розетка заземлена или что установка выполнена абсолютно безопасно. Если сомневаетесь в надежности заземления сетевой розетки, то обратитесь к квалифицированному электрику.

- Вилка шнура сетевого питания всегда должна быть в исправном состоянии. Розетка сетевого электропитания должна находиться рядом с устройством, и доступ к ней не должен быть затруднен. Чтобы полностью обесточить это устройство, вилку его шнура питания нужно вынуть из сетевой розетки.
- Запрещается размещать этот дисплей на неровной, наклонной или неустойчивой поверхности (например, на тележке), так как он может упасть и выйти из строя или причинить травмы людям.
- Не размещайте этот дисплей рядом с водой (например, у бассейна или душевой кабины) или там, где на него могут попасть брызги или капли воды (перед открытым окном во время дождя).
- Не устанавливайте этот дисплей в закрытом пространстве, где нет надлежащей вентиляции и циркуляции воздуха (например, в закрытом шкафу). Вокруг дисплея должно быть достаточно места для теплоотвода. Не перекрывайте вентиляционные отверстия дисплея. Перегрев может создать опасную ситуацию и вызвать поражение электрическим током.
- Устанавливать этот дисплей должен только опытный технический специалист. Неправильная установка этого дисплея может вывести его из строя и стать причиной травмы. Регулярно проверяйте правильность установки дисплея и проводите его обслуживание, чтобы поддерживать его в работоспособном состоянии.
- Для монтажа дисплея используйте только крепежные элементы, одобренные или рекомендованные изготовителем. Из-за применения

---

неправильных или неподходящих крепежных элементов дисплей может упасть и причинить серьезные травмы. Убедитесь в том, что поверхность и монтажные точки способны выдержать вес дисплея.

- Для уменьшения риска поражения электрическим током не снимайте крышки. Внутри нет деталей для обслуживания пользователем. Техническое обслуживание должны проводить специалисты сервисного центра.
- Чтобы предотвратить травмы, перед использованием дисплея его нужно закрепить или установить на настольную подставку.

## Важные инструкции по технике безопасности

1. Прочтите эти инструкции.
2. Сохраните эти инструкции.
3. Обращайте внимание на все предупреждения.
4. Выполняйте все инструкции.
5. Не используйте это устройство рядом с водой.
6. Для чистки используйте только сухую ткань.
7. Не перекрывайте вентиляционные отверстия. При установке соблюдайте инструкции изготовителя.
8. Не устанавливайте устройство рядом с источниками тепла, такими как батареи отопления или нагревательные приборы, кухонные плиты и другие устройства, выделяющие тепло (в том числе усилители).
9. Помните, что поляризованная вилка или вилка с контактом заземления обеспечивает вашу безопасность. В поляризованной вилке есть два ножевых контакта, один из которых шире другого. У вилки с контактом заземления есть два ножевых контакта и заземляющий штыревой контакт. Широкий ножевой контакт или заземляющий штыревой контакт обеспечивают вашу безопасность. Если вилка шнура питания не подходит к вашей сетевой розетке, то обратитесь к электрику для замены розетки устаревшего типа.
10. Укладывать шнур питания нужно так, чтобы на него нельзя было наступить или зацепиться за него, а к сетевой розетке и к шнуру питания, особенно в месте его выхода из корпуса устройства, нужно обеспечить беспрепятственный доступ.
11. Используйте только те дополнительные принадлежности, которые указаны изготовителем.
12. Используйте только тележки, стойки, треноги и кронштейны, которые указаны изготовителем или продаются вместе с устройством. Перевозя устройство на тележке, соблюдайте осторожность, чтобы оно не перевернулось.
13. Отключайте устройство из розетки во время грозы или если оно не используется в течение продолжительного времени.
14. Все виды технического обслуживания должны проводить специалисты сервисного центра. Обслуживание требуется в случае любого повреждения устройства (поврежден шнур питания или его вилка, на устройство пролилась жидкость, внутрь устройства попал посторонний предмет, устройство попало под дождь или во влажную атмосферу, работает ненормально, его уронили и т.п.).



## Замечания в отношении этого дисплея

- Для предотвращения риска физических травм не пытайтесь поднимать дисплей в одиночку.
- Переносить дисплей к месту его окончательной установки должны не менее четырех человек, используя лифт или тележку.
- По возможности держите дисплей горизонтально.
- Перед распаковкой освободите место на полу.
- Этот дисплей не предназначен для индивидуального использования.

## Замечания о ЖК-панели этого дисплея

- ЖК-панель этого дисплея покрыта очень тонким защитным стеклянным слоем, который при ударе или надавливании может поцарапаться или разбиться. Жидкокристаллическая подложка также может повредиться под воздействием чрезмерного усилия или экстремальных температур. Возражайтесь с дисплеем осторожно.
- Время реакции и яркость ЖК-панели могут меняться в зависимости от температуры окружающей среды.
- Устанавливать дисплей нужно там, где на ЖК-панель не попадет прямой солнечный свет или свет от точечного источника, так как тепло может повредить панель и деформировать корпус дисплея, а яркий свет может затруднить просмотр.
- ЖК-панель состоит из отдельных пикселей, отображающих изображения, и изготавливается в соответствии с техническими требованиями на проектирование. Допускается нормальная работа 99,9% пикселей панели, а 0,01% пикселей могут либо постоянно гореть (красным, синим или зеленым), либо не загораться. Это является техническим ограничением технологии ЖК и не считается дефектом.
- Для ЖК-экранов, как и для плазменных панелей и обычных мониторов с электронно-лучевыми трубками, свойственно "выгорание экрана", то есть появление на нем неустраняемого "остаточного изображения" в виде неподвижных линий или теней. Чтобы такие дефекты не появились на экране, не отображайте статичные изображения (экранные меню, логотипы телестанций, неподвижный/постоянный текст или значки) дольше 30 минут. Время от времени меняйте формат (соотношение сторон) изображения. Растяните изображение на весь экран, чтобы по возможности убрать черные полосы. Не выводите подолгу на экран изображения формата 16:9, иначе по краям экрана могут появиться видимые следы выгорания (две вертикальных полосы).  
Примечание: при некоторых обстоятельствах возможно образование конденсата на внутренней стороне защитного стекла - это естественное явление, не влияющее на работу дисплея. Этот конденсат обычно пропадает примерно через 2 часа нормальной работы.
- В моделях серии CP функция предотвращения выгорания экрана не поддерживается. Дополнительные сведения см. в руководстве по установке. При необходимости отображать неподвижное изображение советуем включить параметр **Сдвиг пикселей**. Дополнительные сведения см. в разделе [Другие настройки на стр. 59](#).
- Модели серии CP не поддерживают работу в книжной ориентации, так как это может вызвать повреждение дисплея. Гарантия BenQ не действует в случае нарушения правил использования.

## Примечания о безопасном использовании пульта дистанционного управления (ДУ)

- Не кладите пульт ДУ на отопительные приборы, не держите его во влажных помещениях и не допускайте возгорания.
- Не роняйте пульт ДУ.
- Не допускайте попадание пульта ДУ под дождь или во влажную атмосферу. Это может стать причиной его неисправности.

- Следите за тем, чтобы между пультом ДУ и ИК-приемником устройства не было препятствий.
- Если не будете использовать пульт ДУ в течение долгого времени, то извлеките из него батарейки.

## Примечания о безопасном использовании батареек

Использование батареек неправильного типа может привести к утечке электролита и/или взрыву. Обратите внимание на следующее:

- При установке батареек всегда соблюдайте полярность, указанную внутри отсека батареек.
- Батарейки разных типов обладают разными характеристиками. Не используйте одновременно батарейки разных типов.
- Не используйте одновременно старые и новые батарейки. Одновременное использование старых и новых батареек сократит срок их службы или вызовет утечку электролита из старых батареек.
- Когда батарейки перестанут работать, немедленно замените их.
- Вытекший из батареек электролит может вызвать раздражение кожи. Если из батареек вытечет электролит, то немедленно вытрите его сухой тканью и замените батарейки как можно скорее.
- Срок службы батареек, поставляемых в комплекте с вашим устройством, может сократиться из-за различий в условиях хранения. Замените батарейки в течение 3 месяцев или сразу после первого использования.
- В разных странах могут действовать те или иные ограничения на утилизацию или переработку использованных батареек. Ознакомьтесь с местными правилами или уточните это в пункте утилизации.

## BenQ ecoFACTS

BenQ has been dedicated to the design and development of greener product as part of its aspiration to realize the ideal of the “Bringing Enjoyment 'N Quality to Life” corporate vision with the ultimate goal to achieve a low-carbon society.

Besides meeting international regulatory requirement and standards pertaining to environmental management, BenQ has spared no efforts in pushing our initiatives further to incorporate life cycle design in the aspects of material selection, manufacturing, packaging, transportation, using and disposal of the products. BenQ ecoFACTS label lists key eco-friendly design highlights of each product, hoping to ensure that consumers make informed green choices at purchase. Check out BenQ's CSR Website at <http://csr.BenQ.com/> for more details on BenQ's environmental commitments and achievements.



## Состав комплекта поставки

Откройте коробку и проверьте содержимое. В случае отсутствия или повреждения какого-либо предмета немедленно обратитесь к продавцу.



ЖК-дисплей

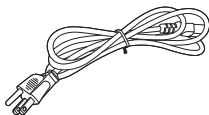

Шнур питания (в зависимости от региона)

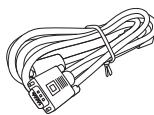

Кабель VGA x 1

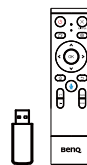

Пульт ДУ 2,4 ГГц

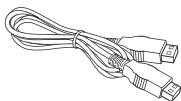

Кабель HDMI x 1

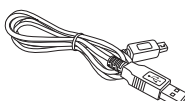

Кабель USB x 1

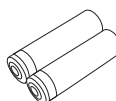

Батарейка типа AAA x 2

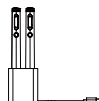

Активное перо x 2

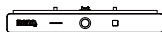

Блок датчиков x 1



Настенное крепление



Краткое руководство



Руководство по установке держателя пера

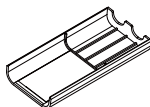

Комплект держателя пера

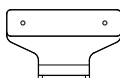

Крышка камеры



- Тип прилагаемого шнура питания может отличаться от показанного в зависимости от места покупки.
- Прежде чем выбросить коробку, проверьте, не осталось ли внутри каких-либо принадлежностей.
- От упаковочных материалов следует избавляться осмотрительно. Картонная коробка пригодна для вторичной переработки. При возможности упаковку целесообразно сохранить на случай перевозки дисплея в будущем.
- Не оставляйте пластиковые пакеты в местах, доступных детям.

## Установка дисплея

### Крепление дисплея

Дисплей можно установить на вертикальную поверхность при помощи подходящего настенного кронштейна или на горизонтальную поверхность при помощи покупаемых отдельно настольных подставок. Во время установки соблюдайте следующие рекомендации:

- Этот дисплей должны устанавливать минимум два взрослых человека. Попытки в одиночку установить этот дисплей очень опасны и могут привести к травмам.
- Попросите технических специалистов установить этот дисплей. Из-за неправильной установки дисплей может упасть или неправильно работать.
- Книжная ориентация только для модели CP6501K. Для установки дисплея в книжной ориентации нужно использовать покупаемые отдельно тележку-кронштейн ТТУ21 или раму настенного крепления ТМУ21. Дополнительные сведения см. в разделе [Книжная ориентация на стр. 14](#).

### Крепление дисплея на стену

1. Положите чистую сухую безворсовую ткань на ровную горизонтальную поверхность, на которой не должно быть посторонних предметов. Размер ткани должен быть больше площади дисплея.
2. Осторожно положите дисплей на ткань ЖК-экраном вниз.
3. Снимите настольные подставки, если дисплей установлен на них.
4. Найдите показанные на рисунке отверстия винтов для настенного кронштейна на задней стенке дисплея.

CP6501K \* Тип винта: M8\*25L

CP8601K \* Тип винта: M8\*25L

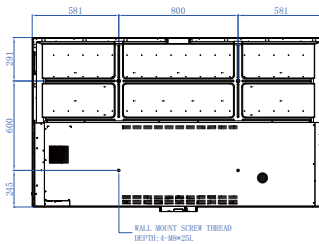
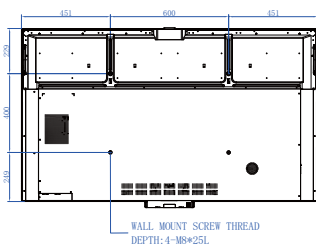



5. Установите настенный кронштейн на дисплей и прикрепите дисплей к стене согласно инструкциям для настенного кронштейна. Длина винта должна быть больше толщины настенного кронштейна минимум на 25 мм. Затяните все винты, как полагается. (Рекомендуемый закручивающий момент: 470 - 635 Н•см). Крепежные элементы должны быть достаточно прочными, чтобы выдержать вес дисплея.

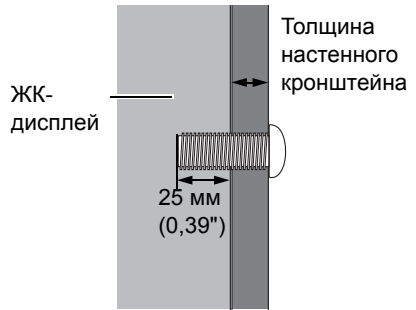

- Чтобы обеспечить надлежащую вентиляцию, расположите дисплей так, чтобы расстояние между его задней стенкой и стеной было не менее 10 мм.
- Для крепления дисплея на стену обратитесь к техническим специалистам. Изготовитель не несет ответственности за непрофессионально выполненную установку.

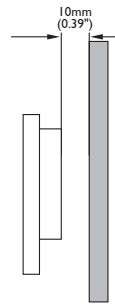

## Книжная ориентация

После поворота устройства на 90° по часовой стрелке оно автоматически перейдет в **EZWrite**. Учтите, что устройство можно поворачивать только по часовой стрелке.

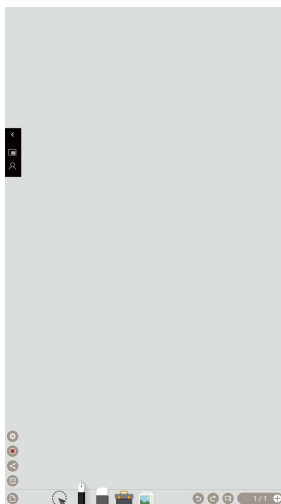

Только **EZWrite** поддерживает книжную ориентацию во весь экран, а другие источники входного сигнала поддерживают книжную ориентацию в формате 16:9.

Перетащите **экранный меню** с середины нижней части экрана вверх, как показано внизу, чтобы войти в **экранный меню**.

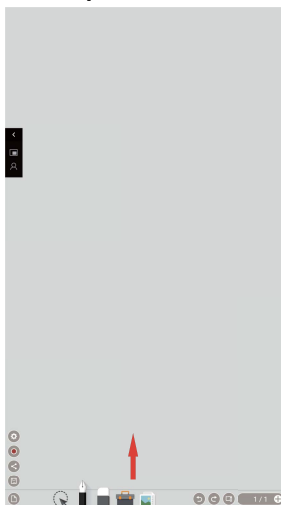



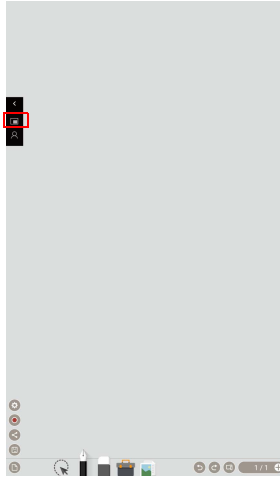

## Переход в режим Duo OS

1. Нажмите, чтобы открыть **Duo OS**.



2. В книжной ориентации боковая панель поддерживает только три функции:

-  - для переключения источника входного сигнала.
- Есть три размера окна: Малый  Средний  Большой .
-  - для захвата текущего экранного изображения.

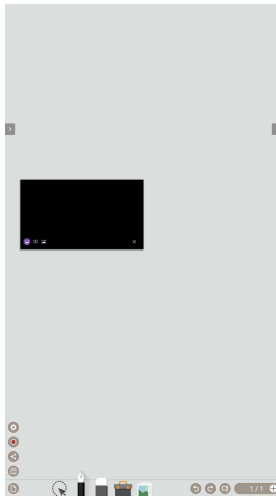

3. Для работы в режиме Duo OS требуются внешние клавиатура и мышь, так как режим Duo OS в книжной ориентации не поддерживает сенсорное управление. Для использования всех функций **Duo OS** переключитесь на альбомную ориентацию экрана. Дополнительные сведения см. в разделе [Duo OS на стр. 99](#).

## Вход в учетную запись AMS

1. Нажмите, чтобы войти в учетную запись AMS.

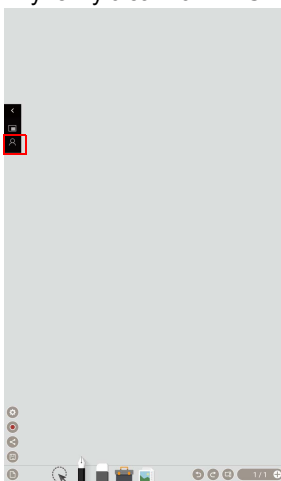

2. Введите имя пользователя и пароль и затем нажмите **Вход**.

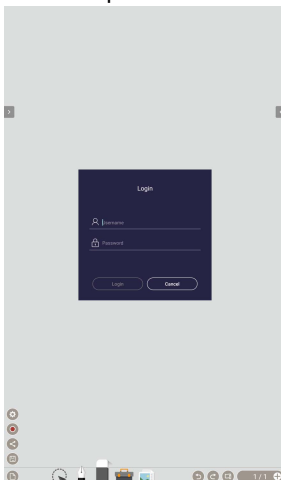

3. Нажмите, чтобы выйти из учетной записи AMS.

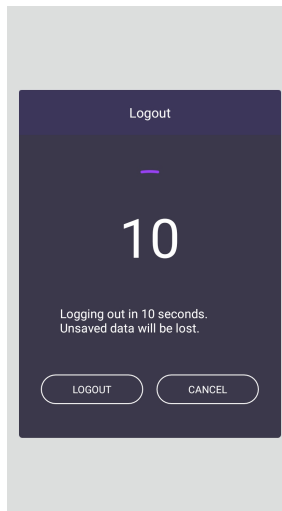
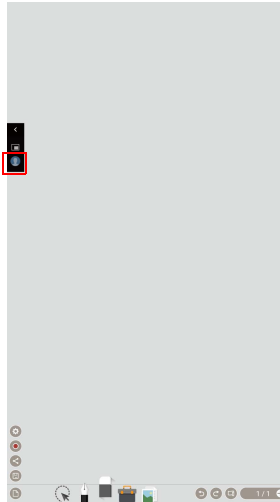

## Использование крышки камеры

1. Поместите крышку камеры прямо на объектив камеры на дисплее. Магнитную крышку камеры можно прикрепить к дисплею.

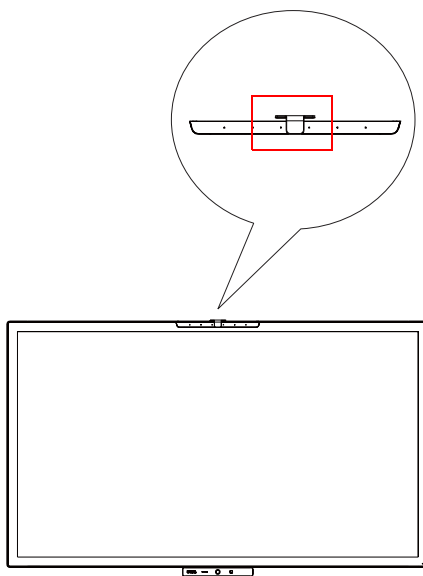

2. Чтобы снова использовать объектив камеры, сдвиньте крышку камеры в сторону.

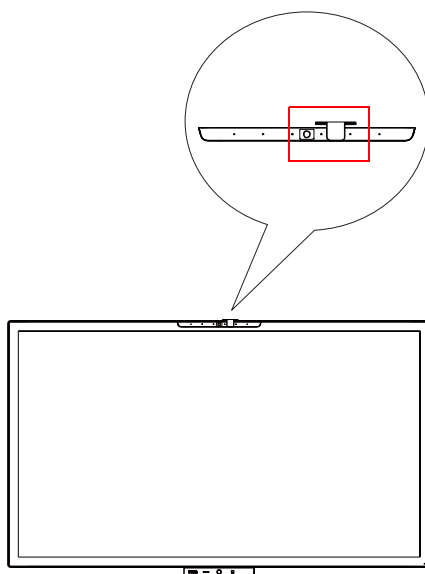

## Установка держателя пера

### 1. Сборка держателя пера.

- Снимите защитную пленку с клейкой площадки на крышке.

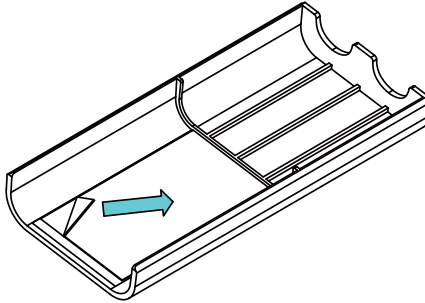

- Прикрепите держатель пера к крышке.

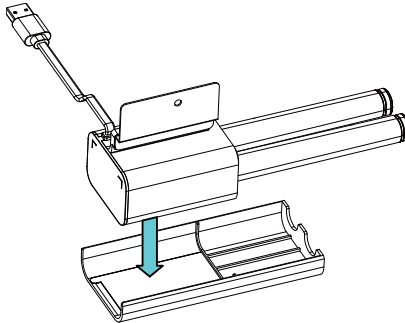

### 2. Прикрепите скобу.

- Отверните винт.

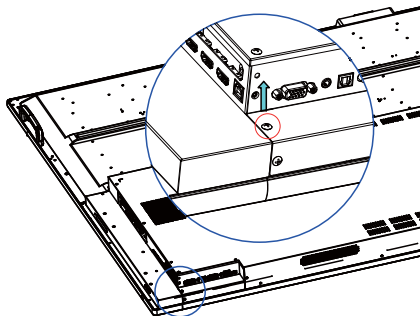

- Совместите скобу с отверстием и заверните винт.

- Проверьте надежность крепления скобы.

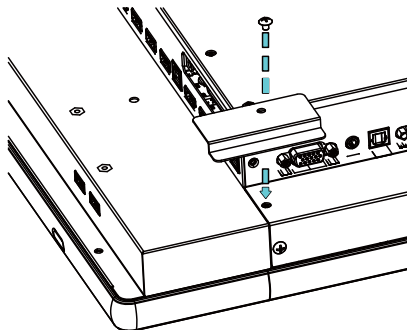

3. Прикрепите держатель пера.
  - Подключите USB-кабель к разъему USB 3.0.

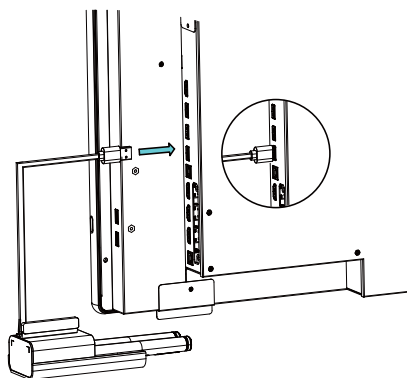

- Прикрепите магнит держателя пера к скобе.

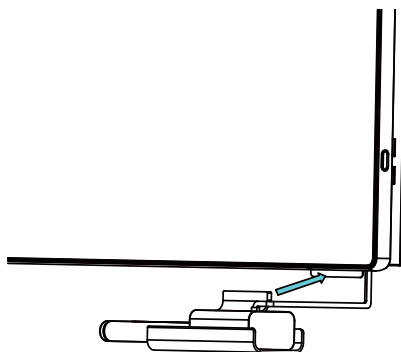



# Компоненты дисплея и их назначение

## Передняя панель

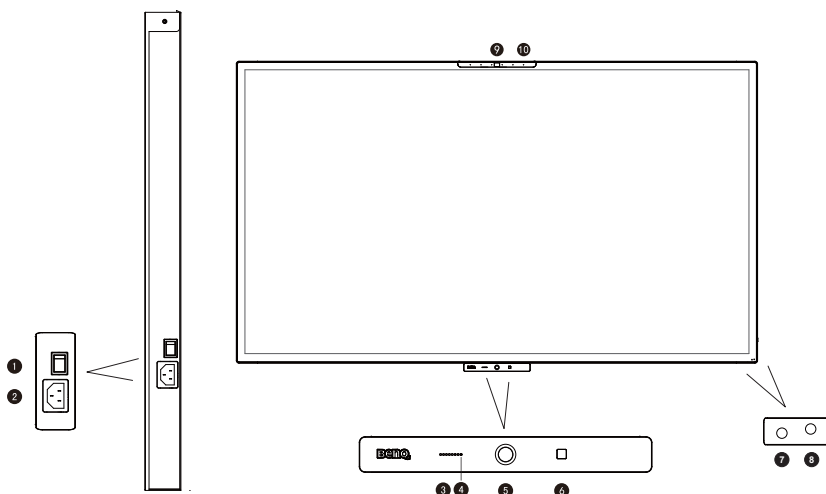

Поз.	Название	Описание
1	<b>Выключатель питания</b>	Используется для отключения напряжения питания от системы. <ul style="list-style-type: none"> <li>При установке этого выключателя в положение ВКЛ. (I) система автоматически перейдет в режим ожидания.</li> <li>При установке этого выключателя в положение ВЫКЛ. (O), подача напряжения питания полностью прекратится.</li> </ul>
2	<b>Вход питания</b>	Гнездо подключения прилагаемого шнура питания.
3	<b>Датчик CO2</b>	Измеряет инкременты между уровнями миллионных долей. Со временем базовая линия измерений может смещаться.
4	<b>Светочувствительный датчик</b>	Обнаружение того, что источник света движется в направлении диапазона действия датчика.
5	<b>Датчик движения</b>	Обнаруживает тело человека и активирует механизм защиты глаз.
6	<b>Функция NFC</b>	Датчик NFC: Устройство чтения и записи NFC.
7	<b>Приемник сигналов ДУ</b>	Принимает инфракрасные сигналы от пульта ДУ. Не перекрывайте этот приемник.
8	<b>Индикатор питания</b>	Указывает состояние питания. <ul style="list-style-type: none"> <li>Питание включено: горит синим</li> <li>Питание выключено: горит красным</li> </ul>

- 9 **Встроенная камера** Камера для видеоконференций.
- 10 **Встроенный матричный микрофон** Микрофон для видеоконференций или записи.

## Входные/выходные разъемы

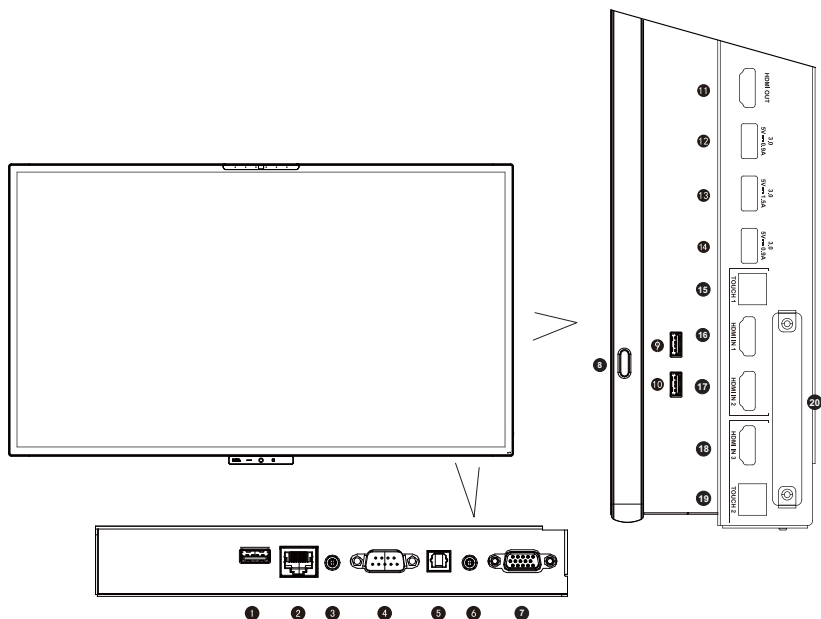

Поз.	Название	Описание
1	2.0	Подключение адаптера для сопряжения с пультом ДУ.
2	LAN	Порт локальной сети (LAN) 10/100/1000 Мбит/с для подключения коннекторов RJ-45.
3	AUDIO OUT	Гнездо подключения внешнего звукового устройства (такого как динамик, стереосистема или наушники) для вывода звука от источника видеосигнала.
4	RS232	Последовательный интерфейс для обмена данными между устройствами.
5	SPDIF	Подключение к дисплею кабеля SPDIF от внешних устройств для ввода звука.
6	AUDIO IN/MIC IN	<ul style="list-style-type: none"> <li><b>AUDIO IN:</b> Прием звуковых сигналов от внешнего устройства.</li> <li><b>MIC IN:</b> Подключение к микрофону (интегрированный усилитель с питанием).</li> </ul>
7	VGA	Прием аналоговых сигналов RGB от внешнего устройства (например, компьютера).

8	 Питание	Нажимайте для включения или выключения дисплея.
9	2.0	Чтение мультимедийных файлов напрямую с USB-накопителей.
10	2.0	Чтение мультимедийных файлов напрямую с USB-накопителей.
11	HDMI OUT	Подключение к дисплею устройств с входом HDMI ( <b>HDMI 1, HDMI 2, HDMI 3</b> или <b>OPS</b> ).
12	3.0	Чтение мультимедийных файлов напрямую с USB-накопителей.
13	3.0/1.5A	Чтение мультимедийных файлов напрямую с USB-накопителей.
14	3.0	Чтение мультимедийных файлов напрямую с USB-накопителей.
15	TOUCH 1	Вход сигналов сенсорного управления от внешнего компьютера. При подключении внешнего компьютера, помимо подключения сигнала VGA и звуковых сигналов от внешнего компьютера, нужно подключить USB-разъем внешнего компьютера к соответствующей группе. После установки драйвера можно будет с дисплея касаниями управлять внешним компьютером (по умолчанию функция сенсорного управления активна для VGA и канала HDMI).
16	HDMI IN 1	Прием сигналов HDMI от внешнего устройства.
17	HDMI IN 2	Прием сигналов HDMI от внешнего устройства.
18	HDMI IN 3	Прием сигналов HDMI от внешнего устройства.
19	TOUCH 2	См. <b>TOUCH 1</b> .
20	2.0	Снятие винтов крышки и доступ к специальному адаптеру Wi-Fi.



• USB 2.0 = 5 В  500 мА / USB 3.0 = 5 В  900 мА

•  : постоянный ток / пост. ток

•  : переменный ток / перем. ток

• Максимальная длина кабелей для подключения к разъемам USB составляет 5 м (USB 2.0) и 3 м (USB 3.0).

## Пульт ДУ

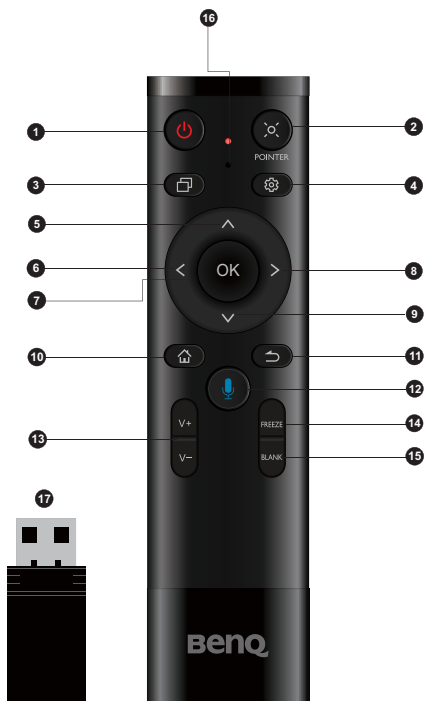

1 Включение или выключение дисплея.



2 Кнопка указателя. Нажмите для активации функции светового пятна или указателя и выполните отображаемые на экране инструкции.



3 Нажмите, чтобы открыть SwitchQ для переключения задач между недавними приложениями и источниками входного сигнала.



4 Нажмите для открытия или закрытия экранного меню.



5 Кнопка навигации. Нажмите для перемещения вверх.



6 Кнопка навигации. Нажмите для перемещения влево.



7 Нажмите для продолжения.



8 Кнопка навигации. Нажмите для перемещения вправо.



9 Кнопка навигации. Нажмите для перемещения вниз.



10 Кнопка открытия главного экрана системы Android.



11 Кнопка возврата.



12 Кнопка голосового управления. Нажмите для активации приложения Saffi (Головой помощник BenQ), удерживайте эту кнопку в течение двух секунд, затем произнесите команду. Отпустите эту кнопку, когда выполните команду.



Говорите прямо в микрофон, встроенный в верхней части пульта ДУ. Поднесите микрофон ближе ко рту и говорите громко и отчетливо.



13 Увеличение / уменьшение громкости.



14 Стоп-кадр.

**15** BLANK

Одна кнопка для гашения экрана.

**16** ●

Микрофон.

**17** 

Прилагаемый адаптер для сопряжения с пультом ДУ. Дополнительные сведения см. в разделе [Важное замечание о пульте ДУ на стр. 25](#).

### Важное замечание о пульте ДУ

1. Этот пульт ДУ применим только к определенным моделям и/или операционным системам. При возникновении любых вопросов обращайтесь к продавцу.
2. Функциональные клавиши могут работать только тогда, когда прилагаемый адаптер вставлен в интерактивный плоскочпанельный дисплей (IFP) BenQ.
3. Пульт ДУ и прилагаемый адаптер сопряжены по умолчанию.

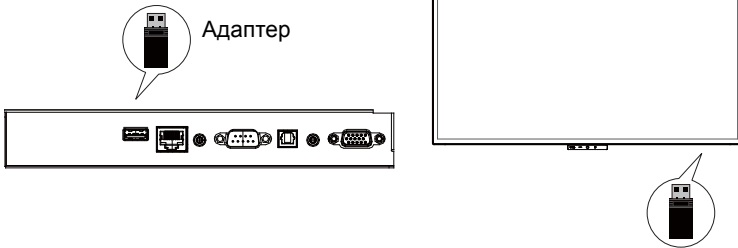

## Использование пульта ДУ

### Установка батареек в пульт ДУ

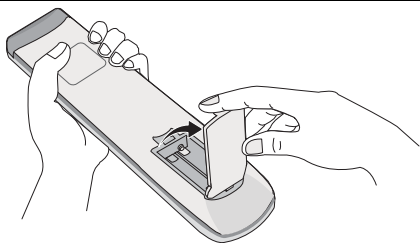

1. Откройте крышку отсека батареек на пульте ДУ.

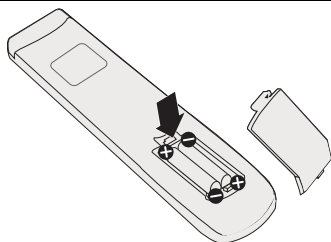

2. Вставьте прилагаемые батарейки, соблюдая полярность, показанную значками (+) и (-) внутри отсека батареек.



Батарейки прилагаются для вашего удобства, чтобы можно было сразу же начать работу с дисплеем. Их нужно заменить при первой возможности.

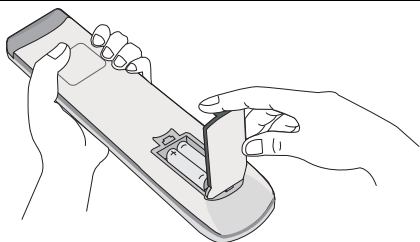



3. Установите на место крышку отсека батареек.

## Использование интерактивного плоскочпанельного дисплея VenQ вместе с пультом ДУ

1. Вставьте прилагаемый адаптер в USB-разъем интерактивного плоскочпанельного дисплея VenQ.
2. После установления связи между пультом ДУ и прилагаемым адаптером-приемником вы сможете активировать функции на экране.
3. Подробное описание функции каждой кнопки см. в разделе [Пульт ДУ на стр. 24](#).

## Сопряжение пульта ДУ с прилагаемым адаптером

При возникновении проблем с использованием кнопок функций на пульте ДУ выполните следующие шаги и снова установите сопряжение с пультом ДУ для устранения проблемы:

1. Вставьте прилагаемый адаптер в USB-разъем интерактивного плоскочпанельного дисплея и разместите пульт ДУ рядом с ним.
2. Одновременно нажмите  и , в результате индикатор начнет мигать.

3. Когда индикатор перестанет мигать, сопряжение будет установлено.

### Советы по работе с пультом ДУ

- Для включения/выключения питания дисплея наведите верхнюю переднюю часть пульта ДУ прямо на окно датчика ДУ дисплея и нажимайте кнопки.
- Не давайте пульту ДУ намокнуть и не храните его во влажной атмосфере (например, в ванной комнате).
- Попадание прямого солнечного света или света от другого сильного источника на окошко приемника пульта ДУ может повредить его. В этом случае смените источник освещения, заново отрегулируйте угол наклона дисплея или для использования пульта ДУ переместитесь ближе к окошку приемника сигналов ДУ дисплея.

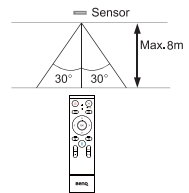
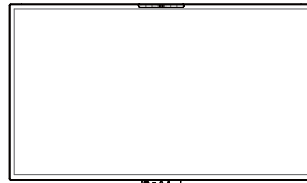
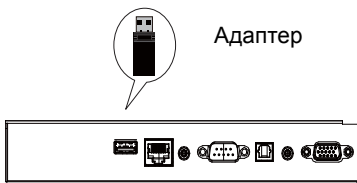

## Использование активного пера

### Функции продукта

#### 1. Активное перо

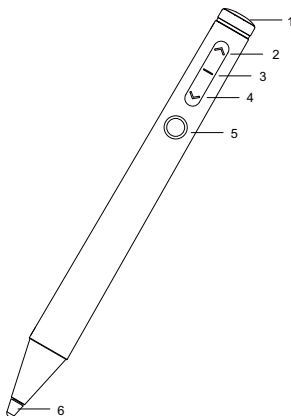

Поз.	Название
❶	Ластик
❷	Предыдущая страница
❸	Индикатор
❹	Следующая страница
❺	Функциональная кнопка
❻	Наконечник пера



Для Функциональной кнопки:

- Нажать кратковременно: плавающий инструмент
- Нажать и удерживать: красная точка

#### 2. Зарядное устройство

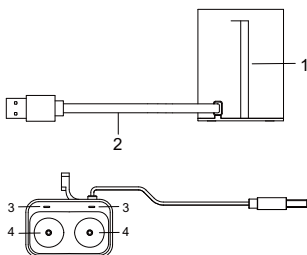

Поз.	Название
❶	Магнит



- 
- |   |                             |
|---|-----------------------------|
| 2 | Кабель USB                  |
| 3 | Индикатор                   |
| 4 | Разъем беспроводной зарядки |
- 

## Вытяните хвостовик пера

Потрясите хвостовик пера из стороны в сторону в направлении, показанном стрелкой, затем медленно вытяните хвостовик пера.

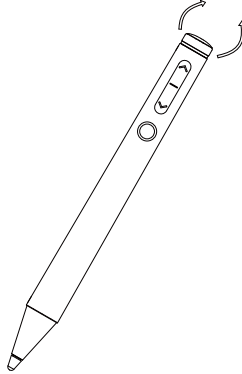

## Установка аккумулятора

Для питания активного пера используется литиевый аккумулятор. Вставьте аккумулятор, соблюдая полярность, показанную на рисунке внизу.

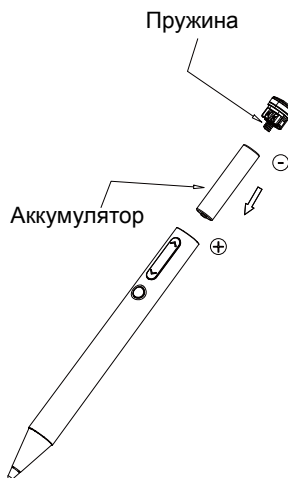

Используйте оригинальный литиевый аккумулятор, прилагаемый к этому продукту. Иначе можно нарушить работоспособность продукта или создать риск безопасности.

## Установка наконечника пера

1. С усилием вытяните старый наконечник пера в направлении, показанном на рисунке внизу.

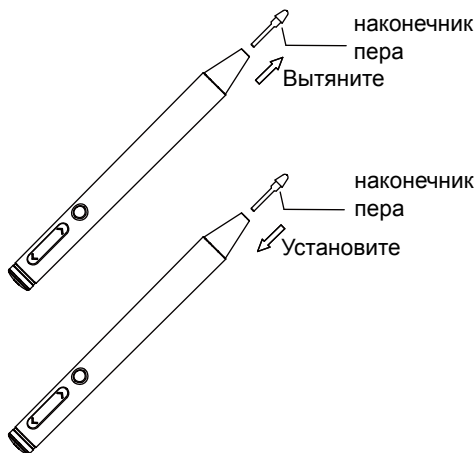

2. Установите новый наконечник пера в показанном направлении, вставив его до упора.

## Сопряжение и отмена сопряжения

1. Сопряжение



- Сопряжение установлено: Вставьте USB-приемник в интерактивную плоскую панель на 1 минуту, затем на активном пере одновременно нажмите и удерживайте кнопку "Предыдущая страница" и "Функциональная кнопка". Индикатор будет попеременно мигать белым и оранжевым, затем индикатор пять раз подряд мигнет оранжевым.

- Не удалось установить сопряжение: Если индикатор мигает попеременно белым и оранжевым дольше 30 секунд, то это значит, что не удалось установить сопряжение активного пера. Отнесите его в ремонт.
2. Отмена сопряжения

#### Отмена сопряжения



## Зарядка

Активное перо можно заряжать без проводов, вставив его в зарядное устройство, подключенное к интерактивной плоской панели.

## Индикатор

Сбой сопряжения	Активное перо	Попеременно мигает белым и оранжевым дольше 30 секунд.
	Зарядное устройство	Не горит
Сопряжение установлено	Активное перо	Мигает оранжевым 5 раз подряд.
	Зарядное устройство	Не горит
Нажмите кнопку "Предыдущая страница", кнопку "Следующая страница" или "Функциональная кнопка"	Активное перо	Нажмите кнопку, чтобы включить белый индикатор, отпустите кнопку чтобы выключить белый индикатор.
	Зарядное устройство	Не горит
Низкий уровень заряда	Активное перо	Индикатор непрерывно мигает оранжевым.
	Зарядное устройство	Не горит

Зарядка	Активное перо	В процессе зарядки индикатор будет непрерывно мигать оранжевым при низком уровне заряда аккумулятора активного пера, в противном случае он погаснет.
	Зарядное устройство	Мигает белым
Полностью заряжен	Активное перо	Не горит
	Зарядное устройство	Горит белым.
Ненормальное состояние зарядки	Активное перо	Не горит
	Зарядное устройство	Не горит

## Радиочастоты и питание

Диапазон частот	От 2402 до 2480 МГц
Выходная мощность (макс.)	1,59 дБм
Номинальные значения	4,2 В пост. тока, 250 мА

Дополнительную информацию см. в разделе [Настройка активного пера на стр. 60](#).

## Подключение

### Подключение входа VGA

1. При помощи кабеля с разъемами D-Sub (15-контактными) подключите разъем **VGA** на дисплее к выходному разъему VGA на компьютере.
2. При помощи подходящего звукового кабеля подключите разъем звукового выхода компьютера к разъему **AUDIO IN/MIC IN** на дисплее.

### Подключение сенсорного модуля

С помощью прилагаемого USB-кабеля соедините разъем **TOUCH** (тип B) на дисплее с разъемом USB на компьютере. Сенсорный модуль дисплея обеспечивает простое подключение по технологии Plug-and-Play. Установка дополнительных драйверов на компьютере не требуется.

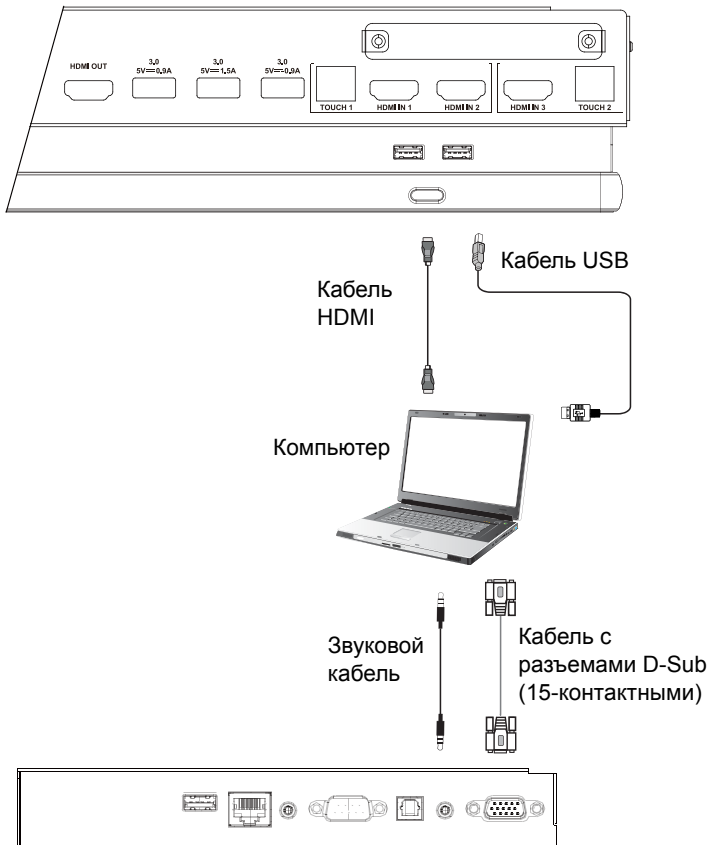



- Активируя сенсорный модуль, не загромождайте рамку сенсорного экрана (на ней расположены датчики).
  - Настоятельно советуем подключать дисплей напрямую к ПК или ноутбуку. Не подключайте дисплей к устройству с лицевой панелью, чтобы избежать неполадок при сенсорном управлении.
  - Если появится остаточное изображение, то попробуйте отсоединить и затем снова подключить все USB-кабели. Если остаточное изображение сохранится, то используйте другой USB-кабель (тип B-на-тип A).
  - Разъем **TOUCH 2** нужно подключить к разъемам **HDMI IN 3** или **VGA**.
-

## Подключение цифровых входов

1. С помощью кабеля HDMI подключите выходной разъем HDMI компьютера или звукового/видеоустройства (например, видеомagneтофона или проигрывателя дисков DVD) к входному разъему **HDMI** на дисплее.
2. Для просмотра изображений с этого входа нажмите на пульте ДУ кнопку  для переключения на соответствующий источник входного сигнала.

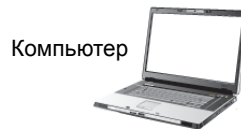
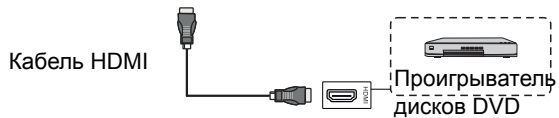
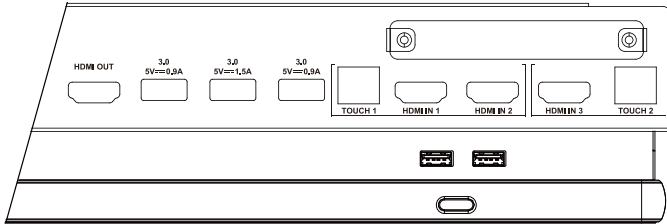

- Применимый кабель не входит в комплект поставки и покупается отдельно.
- Дисплей позволяет выбирать режим двух мониторов.
- Разъем **TOUCH 1** нужно подключать к разъемам **HDMI IN 1** или **HDMI IN 2**.

## Подключение видеовыхода

На компьютере:

1. С помощью кабеля HDMI подключите разъем **HDMI OUT** к соответствующим разъемам устройств.
2. Подсоедините шнур питания и включите питание.
3. Для включения дисплея нажмите  на пульте ДУ.

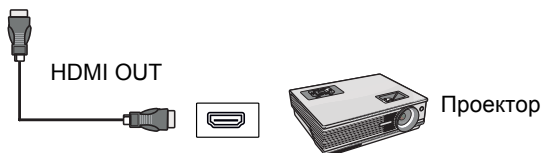
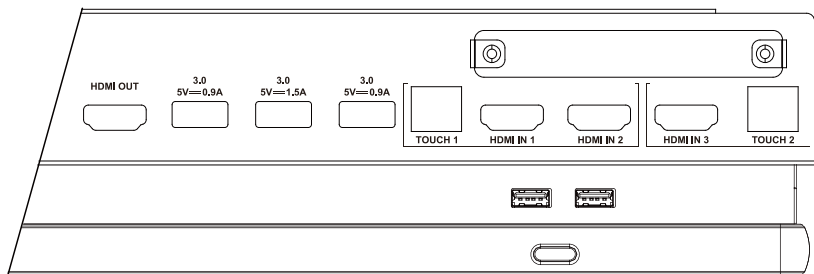



## Подключение к последовательному порту

Подключите компьютер напрямую к разъемам **RS232** на входных/выходных терминалах.

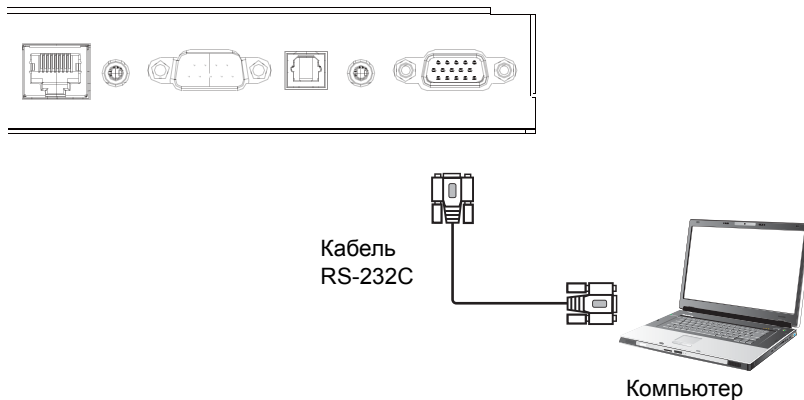

- Применимый кабель не входит в комплект поставки и покупается отдельно.
- Это подключение рассчитано на использование только прямого кабеля RS-232C.
- Подключив дисплей через последовательный порт к устройству централизованного управления, вы сможете с устройства централизованного управления управлять определенными функциями дисплея, например, включать/выключать дисплей, регулировать громкость и т.п.

## Подключение питания

Один конец шнура питания вставьте в гнездо **Питание** на дисплее, а другой конец - в подходящую сетевую розетку (если розетка выключена, то включите ее).

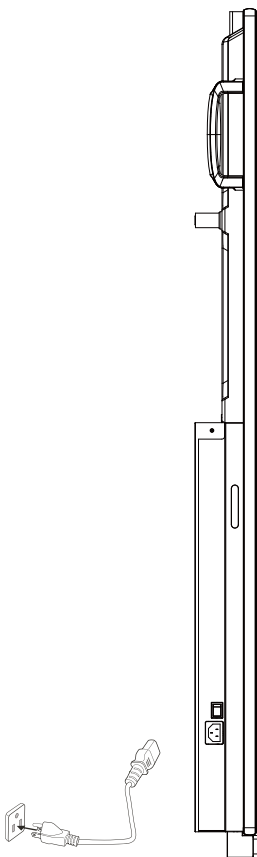

- Прилагаемый шнур питания предназначен только для сетевого напряжения 100-240 В перем. тока.
- Используемые в вашей стране шнур питания и сетевая розетка могут отличаться от показанных.
- Используйте только шнур питания, предназначенный для вашей страны. Запрещается использовать поврежденный или изношенный шнур питания и менять тип вилки шнура питания.
- При использовании сетевого удлинителя или розеточной колодки учитывайте максимально допустимую нагрузку по питанию.
- В этом дисплее нет компонентов, техническое обслуживание которых должен выполнять пользователь. Запрещается откручивать винты и снимать крышки. Внутри дисплея есть компоненты, находящиеся под опасным для жизни напряжением. Если собираетесь перенести дисплей в другое место, то выключите его питание и выньте шнур питания из розетки.
- Иллюстрация приведена только для справки.

# Основные операции

## Включение и выключение дисплея

1. Обязательно выполните инструкции, приведенные в разделе [Подключение питания на стр. 38](#).
2. Прежде чем включать дисплей, переведите выключатель питания в положение **ВКЛ.** Система перейдет в режим ожидания.

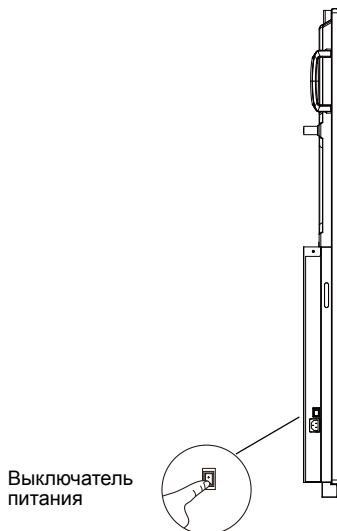

- Для включения дисплея нажмите кнопку **Питание** на панели управления дисплея или на пульте ДУ.
- Для выключения дисплея нажмите кнопку **Питание** на панели управления дисплея или на пульте ДУ. Система автоматически перейдет в режим ожидания.
- Для включения дисплея нажмите кнопку **ВКЛ./ВЫКЛ.** на панели управления дисплея или на пульте ДУ.
- Для выключения дисплея нажмите кнопку **ВКЛ./ВЫКЛ.** на панели управления дисплея или на пульте ДУ. Система автоматически перейдет в режим ожидания.





В режиме ожидания дисплей продолжает потреблять энергию. Чтобы полностью отключить питание, установите выключатель питания в положение ВЫКЛ. (O) или затем выньте шнур питания из сетевой розетки.

## Первоначальная настройка

После подключения дисплея к источнику питания вы сможете включить питание дисплея. При первом включении питания дисплея система поможет вам выполнить настройку, поочередно показывая экраны выбора параметров. Чтобы настроить дисплей и завершить первоначальную настройку, выполните отображаемые на экране указания или описанные ниже шаги.

1. Включите дисплей. Подождите, пока дисплей загрузится и откроется экран BenQ. На это может уйти некоторое время.
2. Чтобы начать, на экране нажмите **Далее**. Для настройки языка, даты, времени и сетевого подключения выполните отображаемые на экране указания. Либо пропустите некоторые из этих шагов и закончите настройку позже.

## Настройка экранного меню

В разделе **Общие** можно выбрать нужный источник входного сигнала и отрегулировать подсветку. Дополнительные сведения см. в разделе [Настройки входа на стр. 55](#).

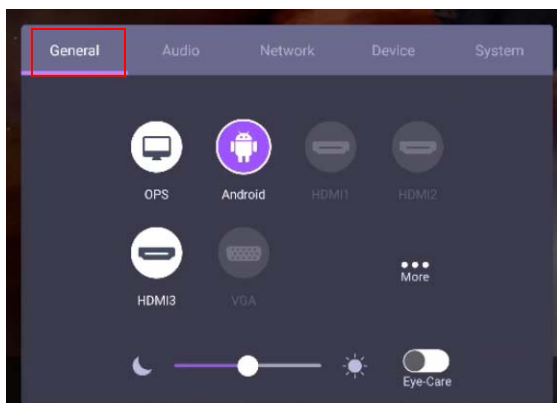

## Сведения об учетной записи

Предусмотрены три типа учетных записей: Гость, Администратор и Несколько пользователей.

### Гость

Для общего пользования под учетной записью Гость. Вы можете изменить портрет, обои, громкость и яркость.

### Администратор

Войдите как Администратор. В разделе **Персональные настройки** можно изменить портрет, обои и пароль. Вы можете также включить **службу AMS**, настроить **Доступные автономные учетные записи** и проверить **Сведения об устройстве**.

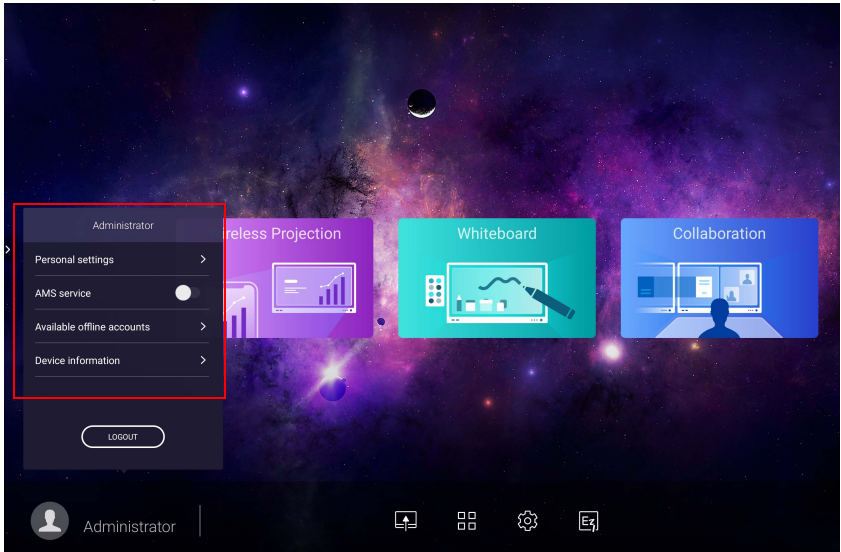

- Вы можете также войти как администратор с мобильного телефона, отсканировав QR-код.

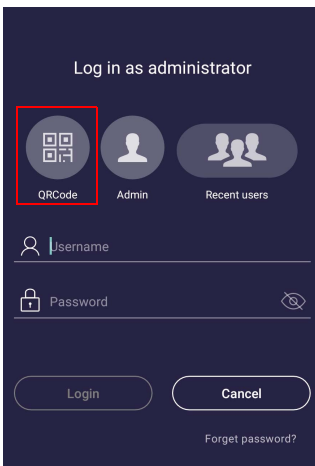

- На мобильном телефоне введите имя и пароль и затем нажмите **Войти**.

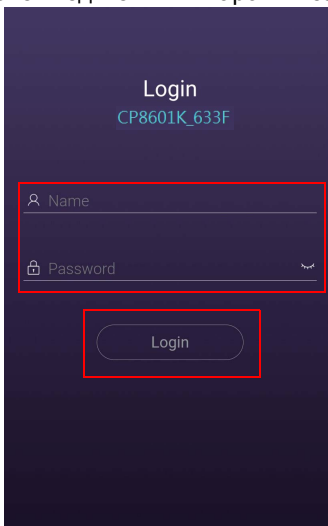

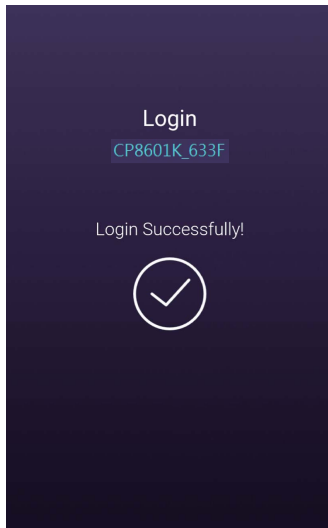

### Несколько пользователей

Для доступа к своей персональной учетной записи сначала попросите администратора активировать службу AMS и создать вашу учетную запись с помощью службы **IAM**. Дополнительные сведения см. в разделе [Управление пользователями на стр. 44](#).

## Управление пользователями

Для добавления нового пользователя попросите вашего IT-администратора создать вашу учетную запись с помощью веб-службы BENQ IAM.

### Создание новой учетной записи

1. Как администратор, войдите и выберите **IAM**.

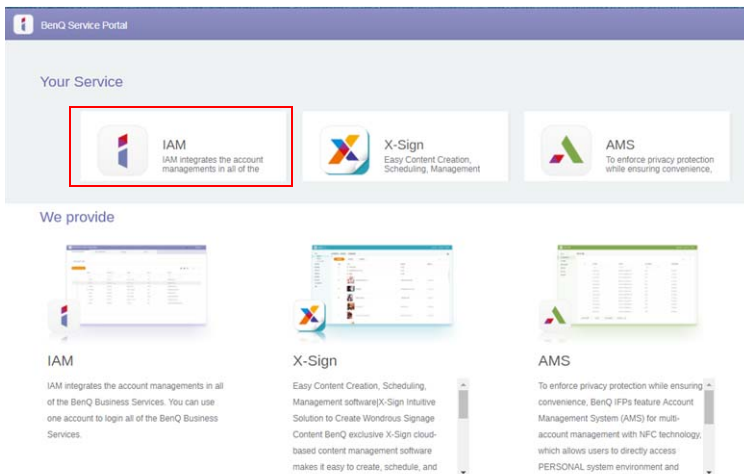

2. Для продолжения нажмите **Создать новую учетную запись**.

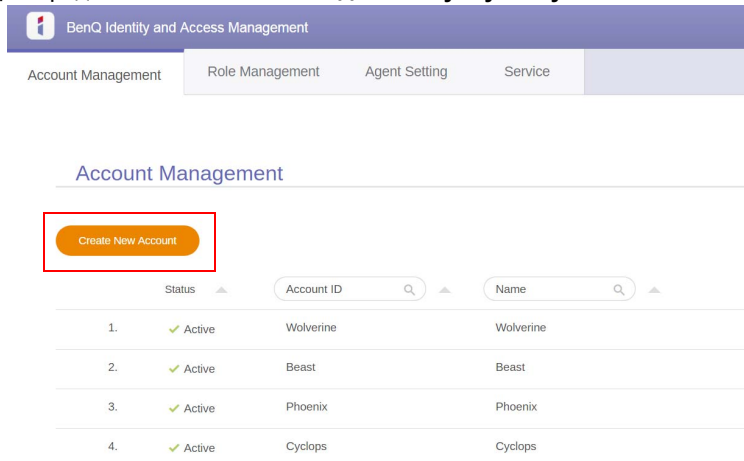



3. Заполните следующие поля и нажмите **Отправить**, чтобы создать новую учетную запись.

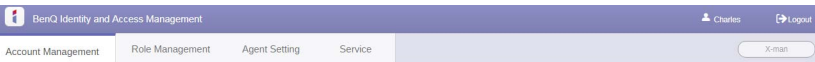

Create New Account

Account ID

Password

Confirm Password

Name

E-mail

Company X-man

Country United States

Timezone (UTC-05:00) Eastern Time (US & Cana ▾)

Note

Service Setting

Enable Service

<input checked="" type="checkbox"/>	 X-Sign	channel_manager ▾	<input type="button" value="Create a new role"/>
<input checked="" type="checkbox"/>	 AMS	coordinator ▾	<input type="button" value="Create a new role"/>

## Переключение источников входного сигнала

Чтобы выбрать входной сигнал, выполните одно из следующих действий:

- На пульте ДУ нажмите .
- Нажмите кнопку **Menu** на передней панели.
- Перетащите **экранное меню** с середины нижней части экрана вверх.
- Нажмите **Больше** для доступа к настройкам Изображение под другими источниками входного сигнала. Дополнительные сведения см. в разделе [Настройки изображения на стр. 58](#).
- Пользователи могут включать **Eye-Care** в экранном меню.

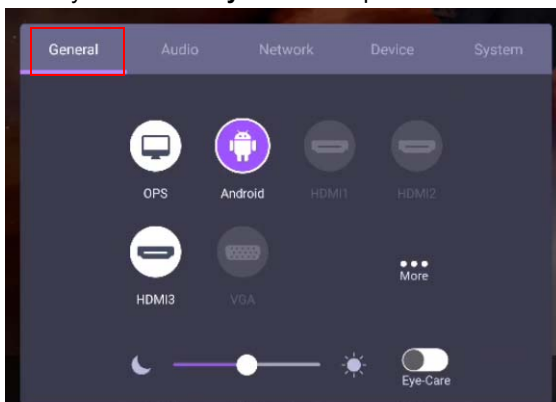

## Решения Eye-Care

Синий свет с длиной волны менее 455 нм может ослабить зрение и причинить вред глазам. Решение **Eye-Care** предназначено для защиты зрения: в этом дисплее применена фирменная технология защиты глаз, которая полностью устраняет мерцание, снижает до минимума излучение синего света, предотвращает перенапряжение глаз, зрительное утомление и макулярную дегенерацию, вызываемые продолжительной работой за монитором. Кроме того, улучшенное антибликовое покрытие экрана уменьшает до минимума отвлекающие отражения и блики для оптимальной производительности труда и комфорта.



Советы по продолжительной работе за дисплеем:

- Давайте глазам отдохнуть в течение 10 минут через каждые 30 минут продолжительного использования.
- Через каждые 20 минут работы за дисплеем переводите взгляд на предметы вдали и смотрите на них в течение 20 секунд.
- Когда глаза устанут от напряжения, закройте их на минуту и поворачивайте во всех направлениях.

Для активации решения защиты глаз:

- Включите функцию Eye Care в разделе **Общие**.
- Выберите **Устройство > Дисплей > Вариант Eye Care**.

Меню	Описание
Стандарт	Установка как значение по умолчанию после включения функции <b>Eye-Care</b> .

Обнаружение на теле	Активация пассивного инфракрасного (PIR) датчика движения для обнаружения тела человека и включения механизма защиты глаз.
Автояркость	Задняя подсветка панели будет регулироваться автоматически в соответствии с уровнем внешней освещенности.

## Загрузка программного обеспечения

Компания BenQ может время от времени выпускать обновления программного обеспечения (ПО), добавляющие относящиеся к дисплею функции или приложения. Чтобы проверить наличие обновлений ПО для вашего устройства или получить лицензионный ключ для ПО, зайдите на сайт <https://www.benq.com/en-us/business/signage/partner-software/download.html>. Затем введите серийный номер (он указан на этикетке на задней стенке дисплея) и нажмите **ОК**, чтобы открыть страницу загрузки ПО.

## Настройка подключения к Интернету

Для загрузки обновлений "по воздуху" и просмотра сайтов в Интернете ваш дисплей должен быть подключен к сети.



Чтобы найти MAC-адрес в ОС Android, выберите **Настройка > Система > Сведения > Состояние**.

## Настройка сетевых параметров

На начальном экране выберите **Настройка > Система > Сведения > Состояние**. Если IP-адрес не отображается, то подключите кабель Ethernet к дисплею.

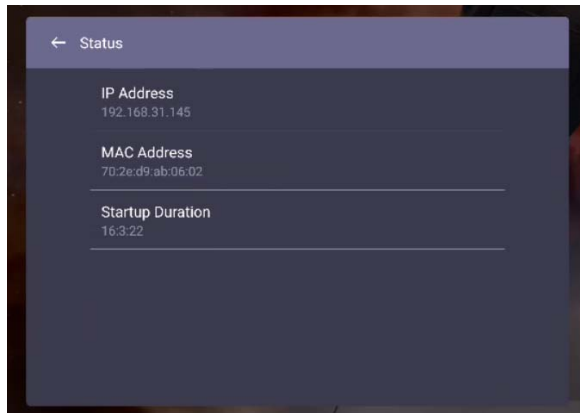

## Беспроводное подключение

Для беспроводного подключения дисплея к Интернету нужно использовать адаптер беспроводной связи. Узнайте у местного продавца порядок настройки беспроводного подключения.

1. На пульте ДУ нажмите  или перейдите в меню **Сеть > Wi-Fi**.

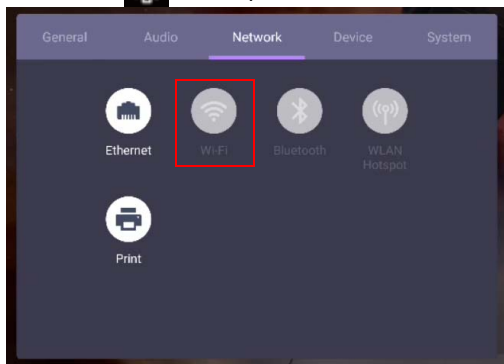

2. Вставьте адаптер Wi-Fi, и переключатель автоматически установится в положение **ВКЛ**. На экране будет показан список доступных сетей.

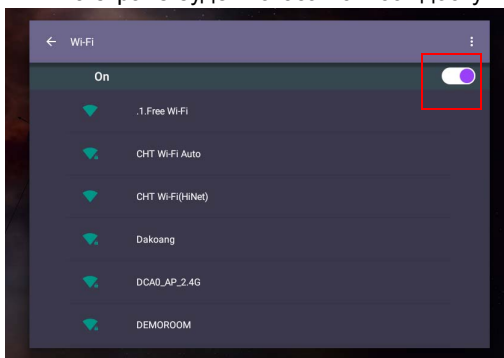

3. Нажмите имя сети, к которой хотите подключиться. При первом подключении к сети вам будет нужно ввести пароль. Введите пароль и нажмите **Подключить**. После этого устройство подключится к беспроводной сети.

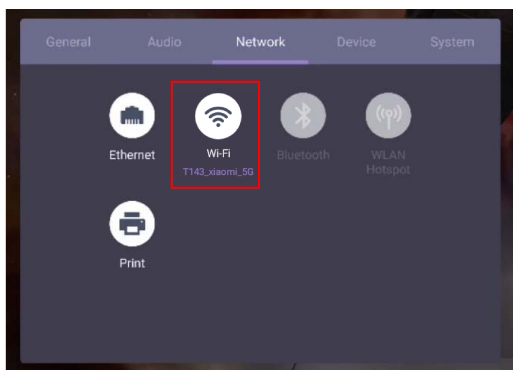



- Если вы подключаетесь к защищенной беспроводной сети, то, увидев приглашение, введите пароль для доступа к беспроводной сети и нажмите **Подключить**.
- В комплект поставки устройства VenQ не входит адаптер беспроводной связи, поэтому вы можете купить его отдельно у местного продавца.

## Обновление программного обеспечения

Когда выйдет новая версия ПО, система автоматически обнаружит обновление и будет предлагать вам загрузить его при каждом включении дисплея. Если хотите обновить программное обеспечение, для выберите **ОБНОВЛЕНИЕ ПО СЕТИ** или **ОБНОВЛЕНИЕ ПО USB**. Либо пропустите этот шаг и обновите ПО позже.

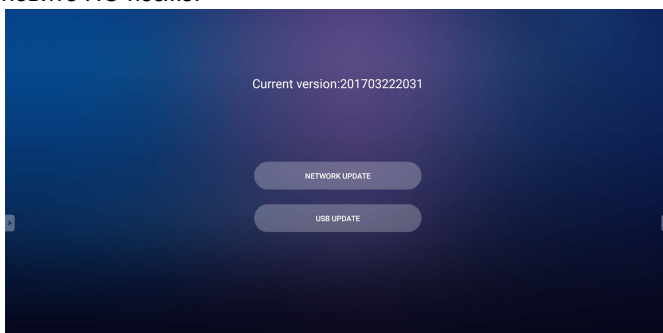

Чтобы вручную обновить ПО:

1. Выберите **Система > Сведения > Системные обновления**.

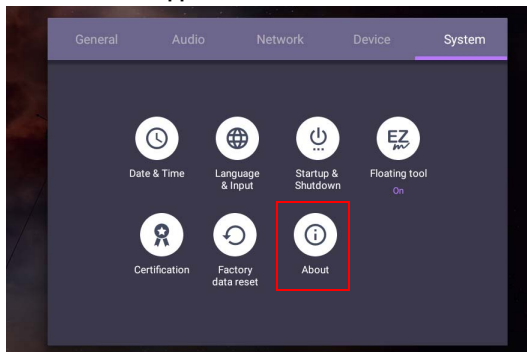

2. Если есть доступное обновление, то система начнет обновление.





- Процесс обновления ПО может занять некоторое время.
- В процессе обновления не выключайте устройство и не отключайтесь от Интернета. Любые сбои в процессе обновления ПО могут непоправимо повредить дисплей.

## Регулировка уровня громкости

Чтобы отрегулировать уровень громкости звука, выполните любое из следующих действий:

- Для регулировки громкости нажимайте **V+** / **V-** на пульте ДУ.

- Нажмите  /  на передней панели дисплея.
- Для регулировки громкости выберите **Настройка > Звук**. Дополнительные сведения см. в разделе [Настройки звука на стр. 56](#).



## Использование сенсорного экрана

Оптический сенсорный экран можно использовать для управления вашей операционной системой. Сенсорный экран может имитировать базовые функции мыши и поддерживает мультисенсорные функции для Windows 10/8/7/XP, Mac OS 10.11~10.14, Chrome OS 58 и Android. В следующей таблице перечислены жесты, которые можно использовать на сенсорном экране.

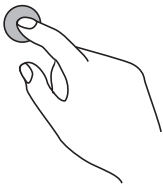
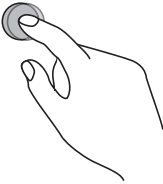
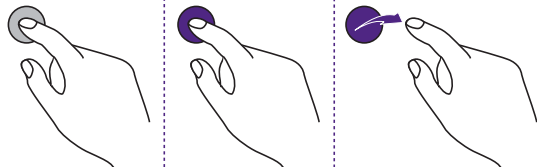
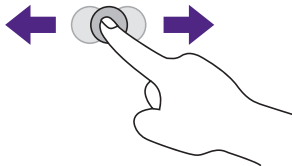

- Обязательно подключите USB-кабель от дисплея к компьютеру.
- Windows является зарегистрированным товарным знаком корпорации Microsoft в США и других странах.

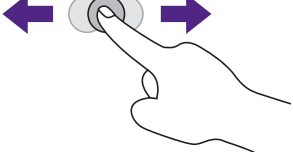
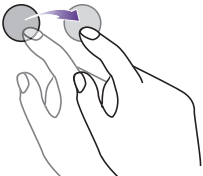
Функции ОС	Управление с помощью жестов
Для Windows XP, Windows 7, Windows 8 и Windows 10	
Нажать	Нажмите экран один раз. 
Двойное нажатие	Нажмите экран два раза. 
Нажатие правой кнопки	<ol style="list-style-type: none"> <li>1. Нажмите целевой элемент.</li> <li>2. Удерживайте нажатым, пока не появится синее кольцо.</li> <li>3. Отпустите палец.</li> </ol> 
Перетаскивание	Перетаскивайте одним пальцем влево или вправо. 

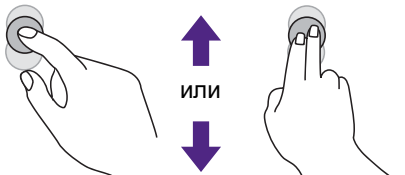
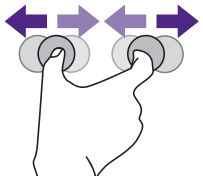
Функции ОС	Управление с помощью жестов
Для Windows 7, Windows 8 и Windows 10	
Выбор	<p>Перетаскивайте одним пальцем влево или вправо.</p> 
Перемещение вверх / Перемещение вниз / Назад / Вперед	<p>Быстро перетаскивайте (листьяйте) в нужном направлении.</p> 
Мультисенсорные функции	
Для Windows 7 версий Home Premium, Professional, Enterprise и Ultimate	
Нажатие правой кнопки	<ol style="list-style-type: none"> <li>1. Нажмите целевой элемент.</li> <li>2. Нажмите экран другим пальцем.</li> <li>3. Отпустите второй палец.</li> </ol> 
Прокрутка	<p>Перетаскивайте одним или двумя пальцами вверх или вниз.</p> 
Масштаб	<p>Сдвигайте или раздвигайте два пальца.</p> 

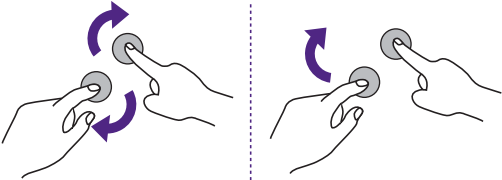
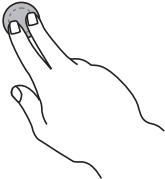
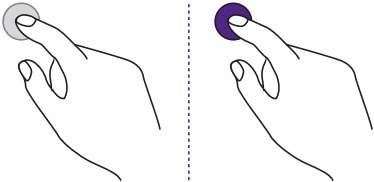
Функции ОС	Управление с помощью жестов
Поддерживается в некоторых приложениях	<ul style="list-style-type: none"> <li>• Проведите двумя пальцами в противоположных направлениях.</li> <li>• Одним пальцем проведите вокруг другого.</li> </ul> 
Поддерживается в некоторых приложениях	<p>Нажмите двумя пальцами одновременно. Целевой элемент должен находиться посередине между пальцами.</p> 
Для Windows XP и Windows 7	
Вывод Windows из режима сна (S3)	<p>Нажмите и удерживайте в течение 4 секунд.</p> 

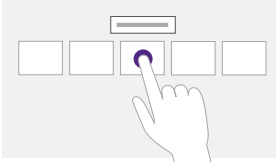
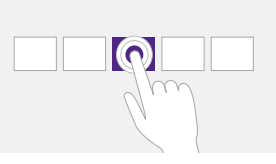
Жест	Описание
Для Windows 8	
	<p>Нажмите и удерживайте для изучения</p> <p>После такого нажатия отображаются подробные сведения или обучающие видеоролики (например, подсказки или контекстное меню), при этом никаких действий от пользователя не требуется. Пользователь может панорамировать отображаемые материалы, сдвигая палец по экрану.</p>
	<p>Нажмите для основного действия</p> <p>Нажатие элемента активирует его основное действие, например, запуск приложения или выполнение команды.</p>

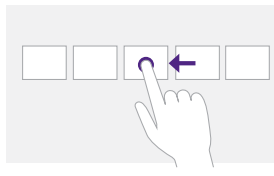
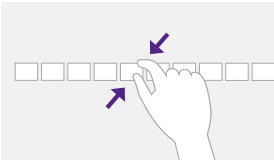
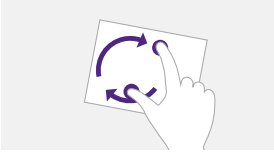

Жест	Описание
	<p>Сдвигайте для панорамирования</p> <p>Сдвиги в основном используются для панорамирования, но их также можно использовать для перемещения, рисования или письма. Сдвиги также можно использовать для нацеливания на мелкие, тесно расположенные элементы "оттирающими" жестами (двигая палец над соответствующими объектами, такими как радиокнопки).</p>
	<p>Протяните, чтобы выбрать, выполнить команду и т.п.</p> <p>Сдвигая палец на короткое расстояние перпендикулярно направлению панорамирования, выбирайте объекты в списке или сетке (представление Список и Сетка). Когда объекты выбраны, отображается панель приложений с соответствующими командами.</p>
	<p>Для увеличения или уменьшения масштаба раздвигайте и сдвигайте пальцы</p> <p>Раздвиганием и сдвиганием пальцев обычно изменяют масштаб, но с помощью этих жестов можно также перескакивать в начало, конец или любое место содержимого, используя функцию "Смысловой масштаб". Функция "Смысловой масштаб" отображает в уменьшенном виде группы элементов и позволяет быстро "углубляться" в них.</p>
	<p>Вращайте для поворота</p> <p>Вращением двумя или несколькими пальцами можно поворачивать объекты.</p>

## Важные указания по работе с сенсорным экраном

Чистите рамку, обнаружив признаки неправильной работы сенсорного экрана.

- Перед чисткой экрана обязательно выключите дисплей и отсоедините шнур питания.
- Периодически удаляйте пыль или грязь с экрана и инфракрасного пластикового фильтра. Для чистки инфракрасного пластикового фильтра советуем использовать небольшое количество спирта.
- Чтобы не повредить экран, никогда не применяйте никакие абразивные материалы для протирки экрана.
- Для чистки сенсорного экрана применяйте нейтральные чистящие жидкости. Не применяйте моющие средства с разъедающими компонентами, такие как "банановое" масло или нашатырный спирт.
- Смочите чистую мягкую безворсовую ткань нейтральной чистящей жидкостью и затем очистите сенсорный экран.
- Не разбрызгивайте чистящую жидкость непосредственно на поверхность экрана или на корпус. Это может привести к короткому замыканию цепей сенсорного экрана.
- Не допускайте попадания прямого солнечного света или света от сильного источника на сенсорный экран.

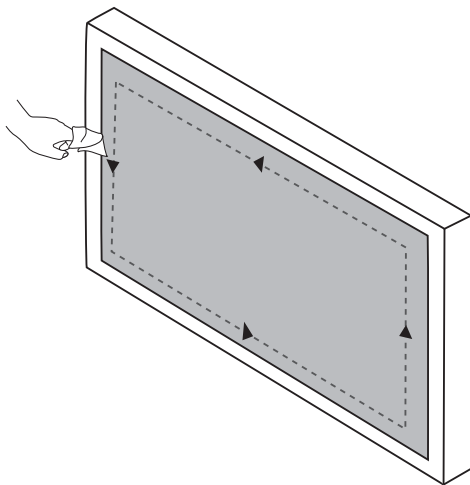

## Операции с меню

### Работа с меню однократным нажатием

Перетащите **экранное меню** с середины нижней части экрана вверх, как показано внизу, чтобы войти в **экранное меню**.

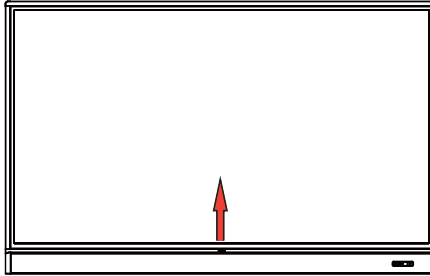

## Меню настроек

### Настройки входа

Нажмите  на пульте ДУ, **Menu** на передней панели или протяните с середины нижней части экрана к его центру, чтобы войти в **экранное меню**.

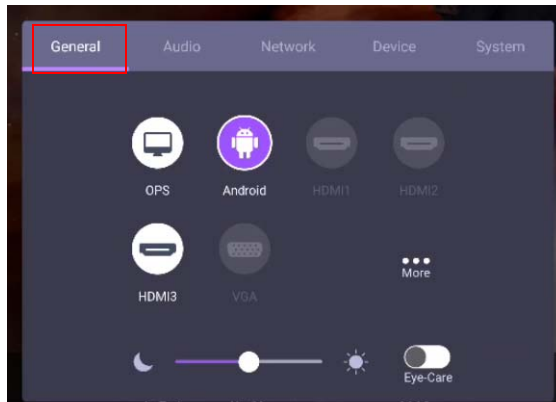

- Нажимайте **▲/▼/◀/▶** на пульте ДУ и для подтверждения нажмите **OK**, либо сразу нажмите нужный источник входного сигнала.
- Чтобы выйти из меню, на пульте ДУ нажмите кнопку  или нажмите пустую область за пределами меню.
- В экранном меню можно включить функцию **Eye-Care**. Функция **Eye-Care** включает в дисплее режим низкого уровня излучения синего света и активирует функцию устранения мерцания.
- Отрегулируйте яркость дисплея с помощью регулятора яркости.

## Настройки звука

Выберите **Звук** и войдите в меню **Звук**.

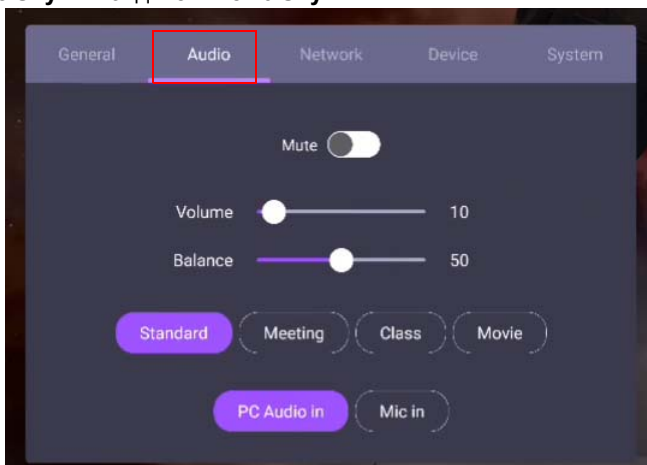

- Нажимайте  $\blacktriangle$ / $\blacktriangledown$ / $\blacktriangleleft$ / $\blacktriangleright$  на пульте ДУ и для подтверждения нажмите **ОК**, либо сразу нажмите элемент.
- Чтобы выйти из меню, на пульте ДУ нажмите кнопку  или нажмите пустую область за пределами меню.

Меню	Описание
<b>Громкость</b>	Настройте громкость, вращая ручку регулятора.
<b>Баланс</b>	Настройте баланс, вращая ручку регулятора.
<b>Акустическая среда</b>	Нажмите предустановку акустической среды. Возможные варианты: <b>Стандарт</b> , <b>Встреча</b> , <b>Класс</b> или <b>Фильм</b> .
<b>Источник звука</b>	Нажмите предустановленный источник звука. Возможные варианты: <b>Аудиовход ПК</b> и <b>Микрофонный вход</b> .

- Сдвиньте  для включения или отключения функции **Без звука**.

## Настройки дисплея

Оставьте систему Android и подключитесь к другим источникам входного сигнала, таким как VGA, HDMI, OPS. Затем выберите **Дисплей**.

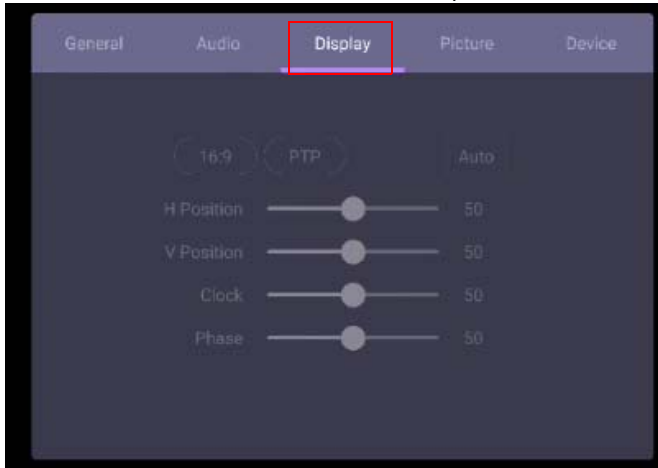

- Нажимайте **▲/▼/◀/▶** на пульте ДУ и для подтверждения нажмите **ОК**, либо сразу нажмите элемент.
- Чтобы выйти из меню, на пульте ДУ нажмите кнопку  или нажмите пустую область за пределами меню.
- Нажатием **◀/▶** на пульте ДУ отрегулируйте изображение и нажмите **ОК**.

Меню	Описание
<b>Соотношение сторон</b>	Нажмите <b>◀/▶</b> на пульте ДУ или на экране нажмите нужный формат (соотношение сторон экрана). Возможные варианты: <b>16:9</b> или <b>PTP</b> . Можно также выбрать <b>Авто</b> для регулировки изображения.

- Дисплей автоматически перейдет в режим энергосбережения, если никто не будет обнаружен в зоне действия датчика.
- Дисплей автоматически выключится, если никто не будет обнаружен в зоне действия датчика в течение долгого времени.

### Настройка параметров (только VGA)

Для ручной настройки изображения используйте функции **Гор. позиция**, **Верт. позиция**, **Частота** и **Фаза**.

Меню	Описание
<b>Гор. позиция</b>	Нажмите, чтобы повернуть экран влево или вправо.
<b>Верт. позиция</b>	Чтобы заблокировать или разблокировать ИК-датчик сигналов ДУ на передней панели дисплея, нажмите <b>ОК</b> на пульте ДУ или нажмите переключатель на экране.

## Настройки изображения

Оставьте систему Android и подключитесь к другим источникам входного сигнала, таким как VGA, HDMI, OPS. Затем выберите **Изображение**.

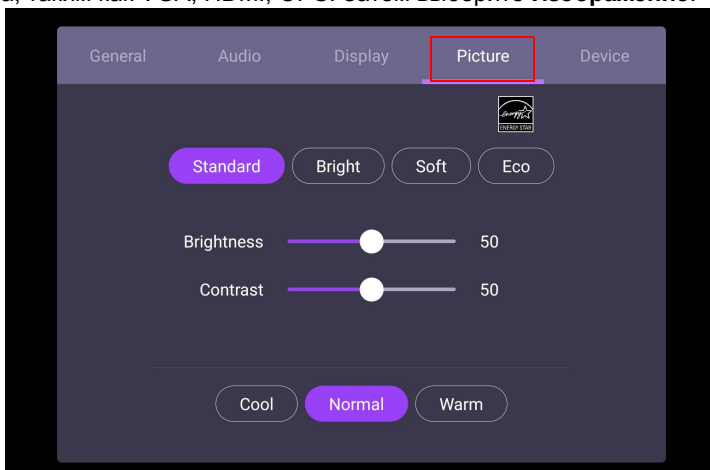

- Нажимайте ▲/▼/◀/▶ на пульте ДУ и для подтверждения нажмите **OK**, либо сразу нажмите элемент.
- Чтобы выйти из меню, на пульте ДУ нажмите кнопку  или нажмите пустую область за пределами меню.

Меню	Описание
<b>Режим изображения</b>	Нажмите ▲/▼/◀/▶ на пульте ДУ или нажмите нужный режим изображения. Возможные варианты: <b>Стандарт</b> , <b>Яркий</b> , <b>Мягкий</b> и <b>Есо</b> .
<b>Цветовая темп.</b>	Нажмите ▲/▼/◀/▶ на пульте ДУ или нажмите предварительно настроенный вариант цветовой температуры изображения. Возможные варианты: <b>Холодная</b> , <b>Обычн.</b> или <b>Теплая</b> .
<b>Уровень яркости</b>	Чтобы отрегулировать яркость, на пульте ДУ нажимайте ◀/▶ или вращайте ручку.
<b>Контрастность</b>	Чтобы отрегулировать контрастность, на пульте ДУ нажимайте ◀/▶ или вращайте ручку.

## Другие настройки

### Дополнительные настройки (система Android)

Выберите **Устройство** > **Дополнительные настройки**.

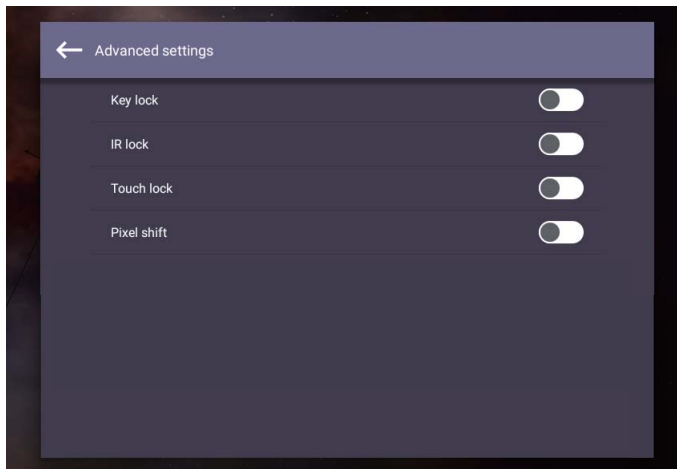
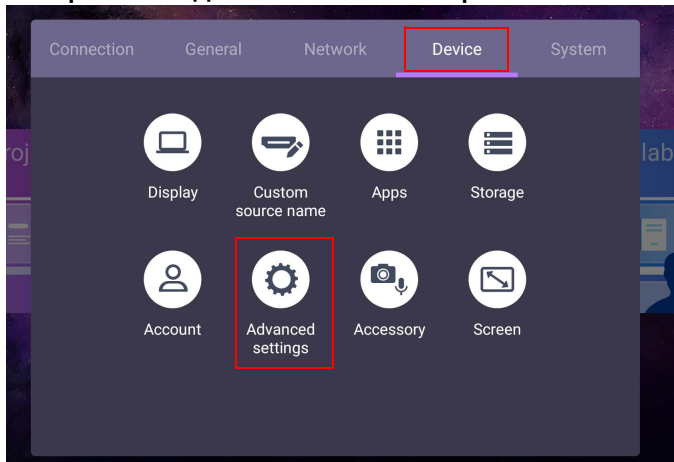

- Нажимайте **▲/▼/◀/▶** на пульте ДУ и для подтверждения нажмите **ОК**, либо сразу нажмите элемент.
- Чтобы выйти из меню, на пульте ДУ нажмите кнопку **↩** или нажмите пустую область за пределами меню.

Меню	Описание
<b>Блокировка клавиш</b>	Чтобы заблокировать или разблокировать кнопки на передней панели дисплея, нажмите <b>ОК</b> на пульте ДУ или нажмите переключатель на экране.

<b>Блокировка ИК</b>	Чтобы заблокировать или разблокировать ИК-датчик сигналов ДУ на передней панели дисплея, нажмите <b>ОК</b> на пульте ДУ или нажмите переключатель на экране.
<b>Блокировка сенс.</b>	Нажмите <b>ОК</b> на пульте ДУ или нажмите переключатель для блокировки или разблокировки экрана.
<b>Сдвиг пикселей</b>	Нажмите <b>ОК</b> на пульте ДУ или нажмите значок, чтобы установить сдвиг пикселей для предотвращения выгорания экрана.



- Если одновременно заблокированы кнопочная панель, ИК и сенсорный модуль, то для разблокировки выполните следующие действия: На пульте ДУ нажмите и пять секунд удерживайте .
- Дополнительные сведения о выгорании экрана см. в разделе [Замечания о ЖК-панели этого дисплея на стр. 9](#).

## Настройка активного пера

Выберите **Устройство** > **Принадлежность**.

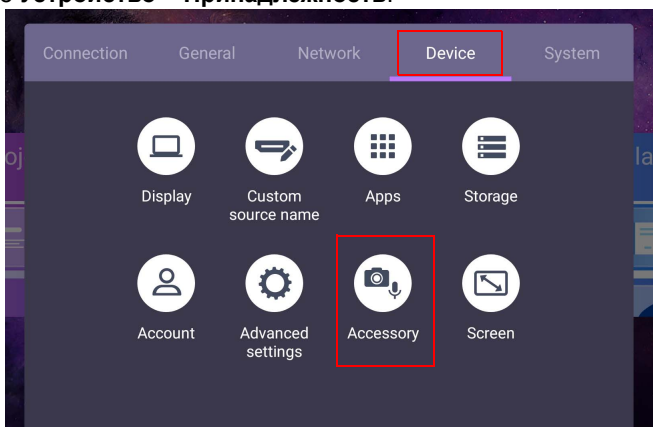

Активные перья сопряжены с устройством по умолчанию. Нажмите **Активное перо**, чтобы просмотреть состояние.

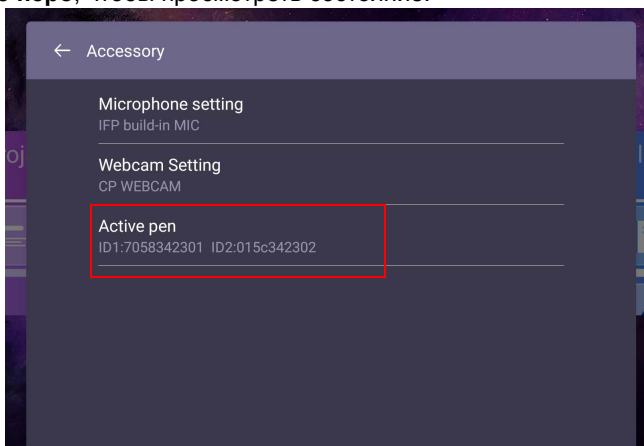



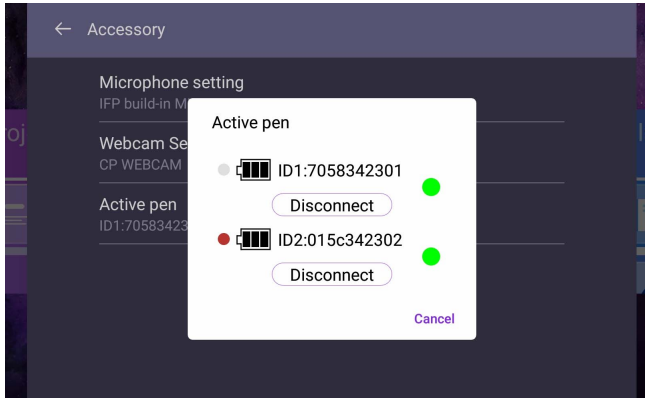

Для отмены сопряжения активного пера и устройства нажмите **Отключить**. Активное перо отключится от устройства, когда индикатор загорится красным.

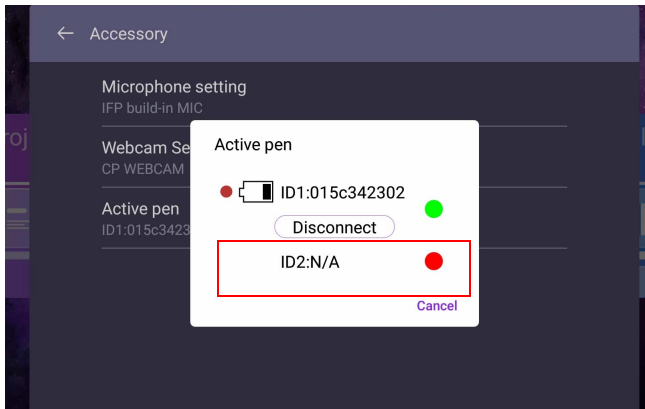

Для повторного сопряжения активного пера и устройства нажмите **Сопряжение**.

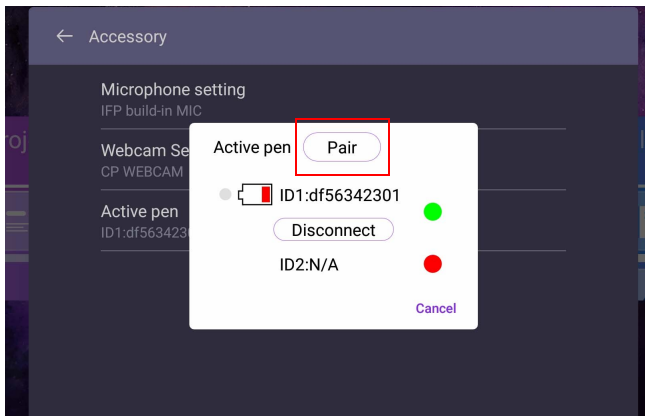

Затем одновременно нажмите и 30 секунд удерживайте нажатыми кнопку "Предыдущая страница" и "Функциональная кнопка". Дополнительные сведения см. в разделе [Сопряжение и отмена сопряжения на стр. 30](#).

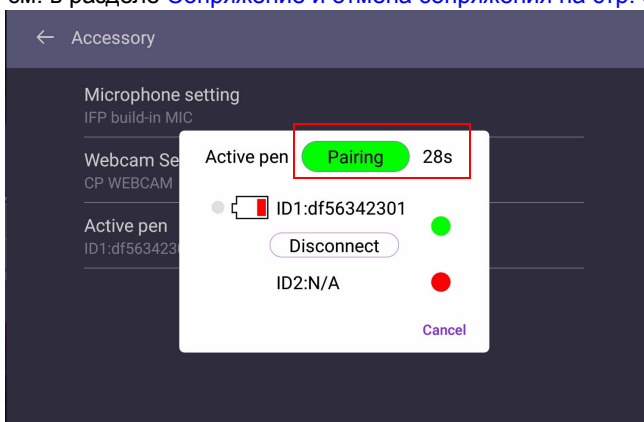

### Сопряжение

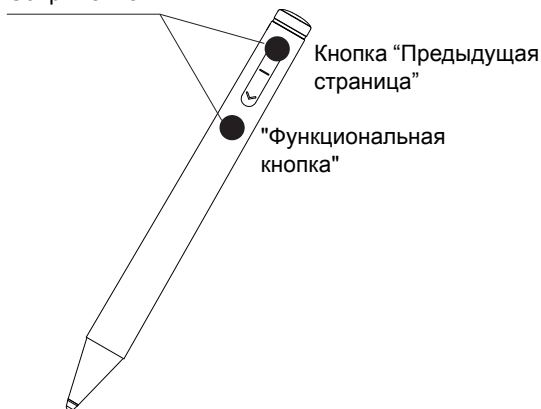

Активное перо повторно подключится к устройству, когда индикатор загорится зеленым.

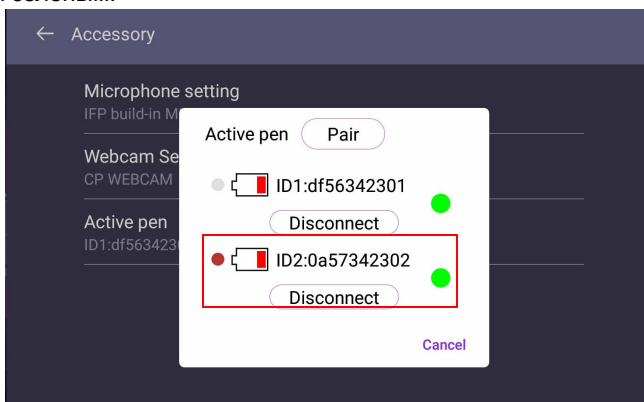

## Другие источники входного сигнала

Оставьте систему Android и подключитесь к другим источникам входного сигнала, таким как VGA, HDMI, OPS. См. в разделе [Дополнительные настройки \(система Android\) на стр. 59](#) дополнительные сведения о **Блокировка клавиш**, **Блокировка ИК**, **Блокировка сенс.**, **Сдвиг пикселей** и **DCR**.

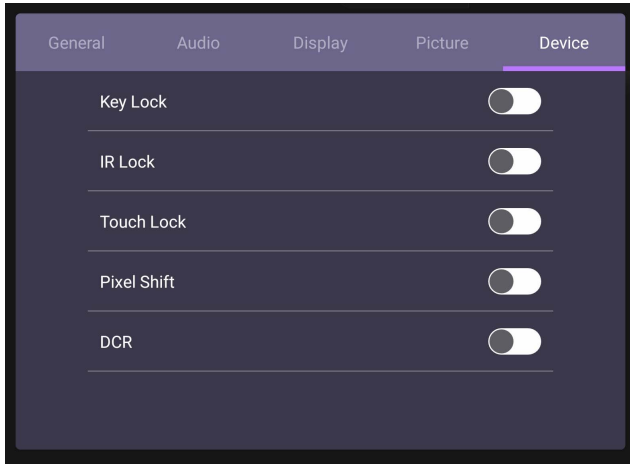

## Системные настройки

Чтобы открыть системные настройки, на главном экране выберите **Настройка > Система**.

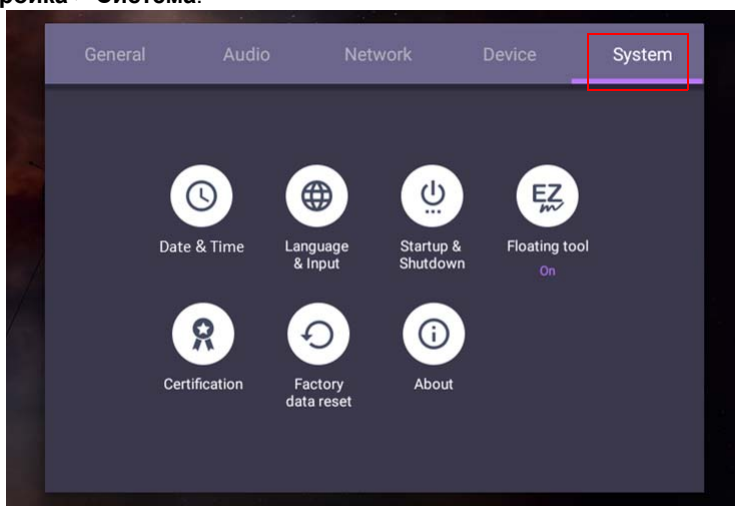

- Чтобы выйти из меню, на пульте ДУ нажмите кнопку  или нажмите пустую область за пределами меню.

Опции	Описание
<b>Дата и время</b>	Установка даты, времени и их форматов в Android.
<b>Язык и ввод</b>	Установка параметров <b>Язык, Клавиатура и Способы ввода</b> в Android.
<b>Запуск и выключение</b>	Нажмите для установки параметров <b>Канал при запуске, Параметр запуска OPS, Wake on Lan и Напоминание о выключении питания</b> . Дополнительные сведения см. в разделе <a href="#">Запуск и выключение на стр. 68</a> .
<b>Плавающий инструмент</b>	Нажмите, чтобы открыть и закрыть плавающую панель инструментов. Дополнительные сведения см. в разделе <a href="#">Всплывающая панель примечаний на стр. 73</a> .
<b>Сведения</b>	Просмотр информации о системе в Android.



Объем доступного пользователю места в памяти зависит от того, сколько места в ней занимают предустановленные приложения и изображения.

## Настройка Прокси-сервер

- Выберите **Сеть > Ethernet**.

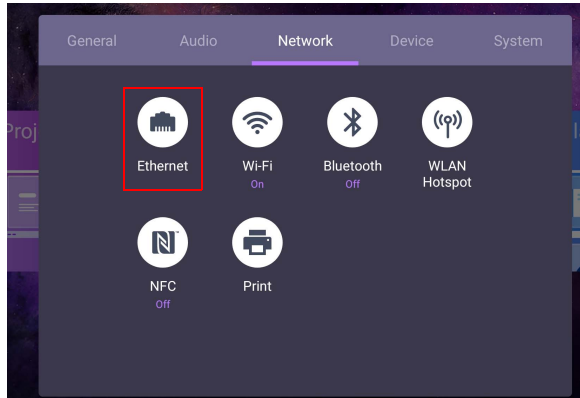

- Нажмите **Прокси-сервер** для открытия настроек прокси-сервера. Можно выбрать **Нет**, **Вручную** и **Авт. конфиг. прокси**.

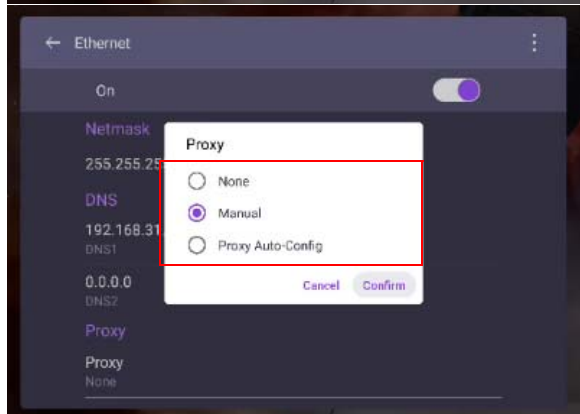
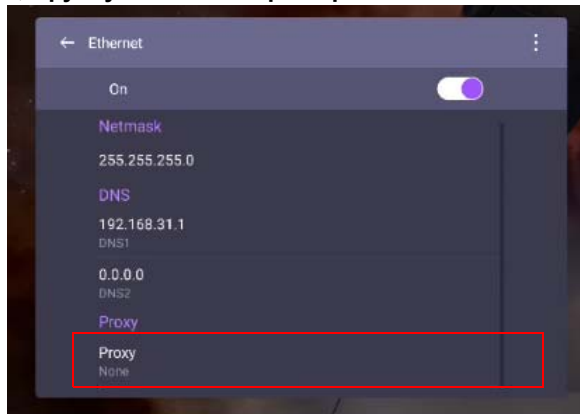

- Введите имя хоста прокси-сервера.

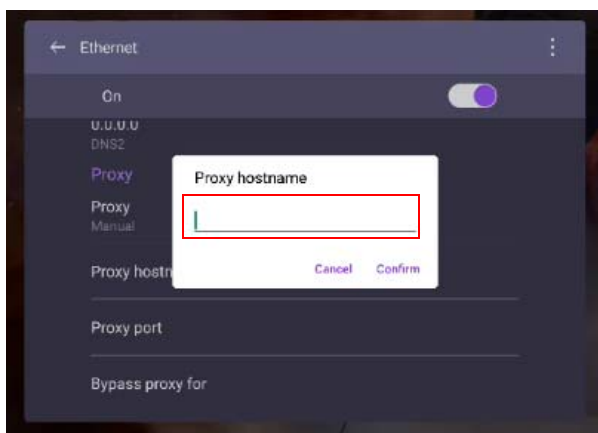
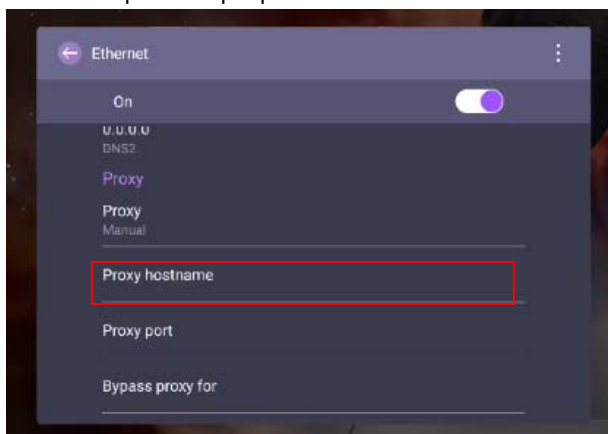

- Введите используемый канал.

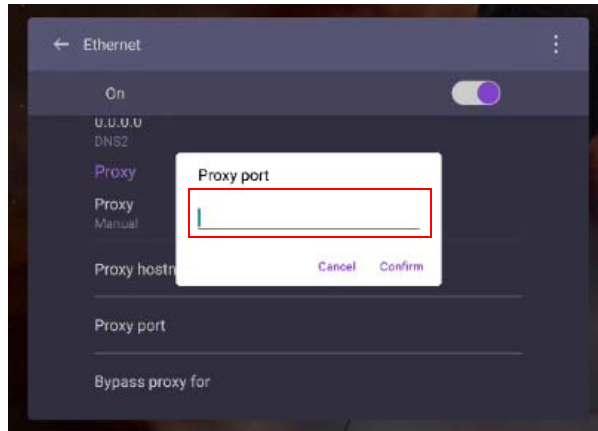
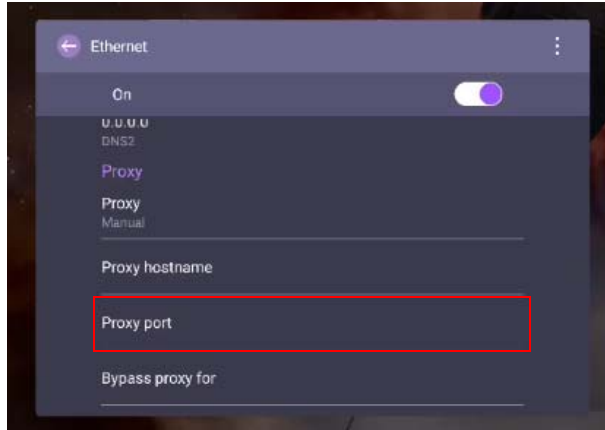

## Запуск и выключение

- Выберите Система > Запуск и выключение.

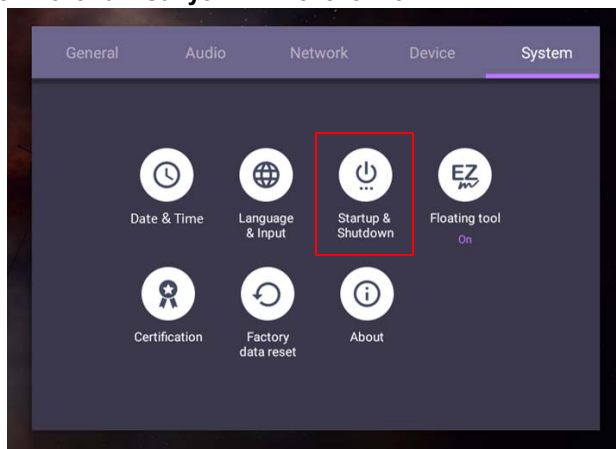

- Для параметра Канал при запуске можно выбрать Последний канал или другие источники.

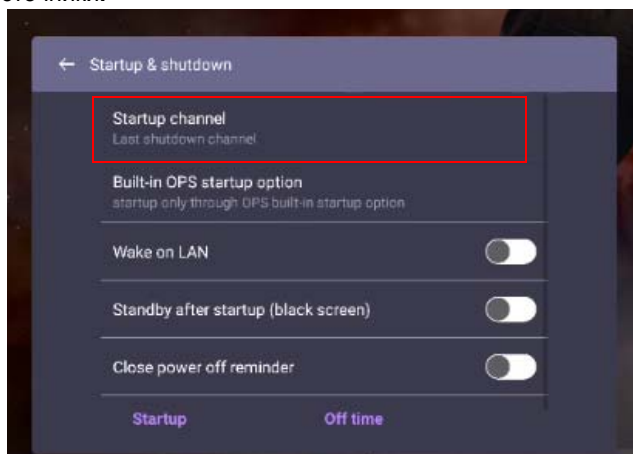



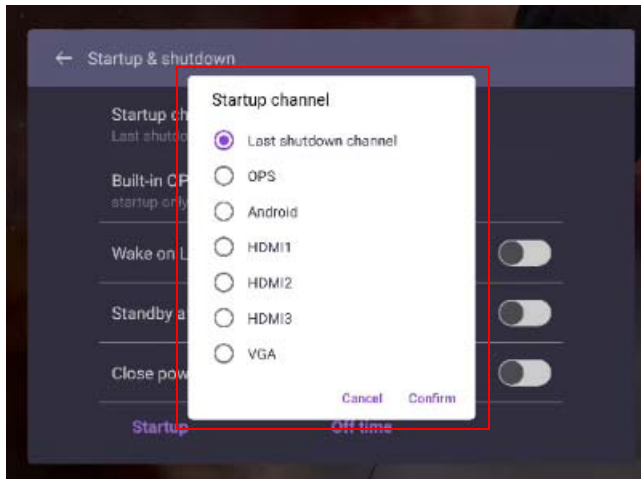

- Для параметра **Параметр запуска встроенного OPS** можно выбрать **Запускать только с помощью параметра запуска встроенного OPS** или **Запускать на любом канале**.

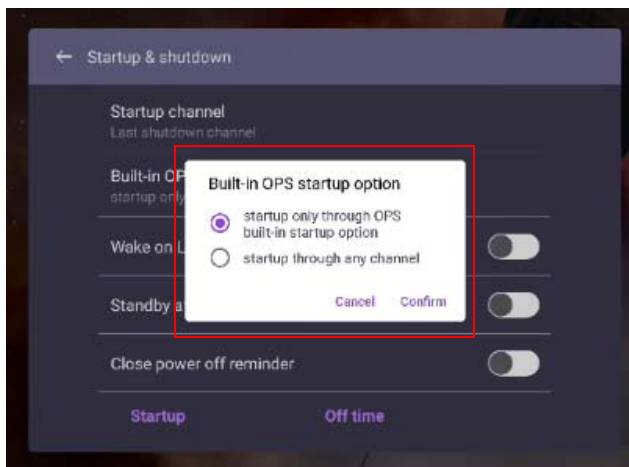

- Параметр **Напоминание о выключении питания** позволяет настроить время включения и выключения. Расписания можно настраивать выбором дней недели.

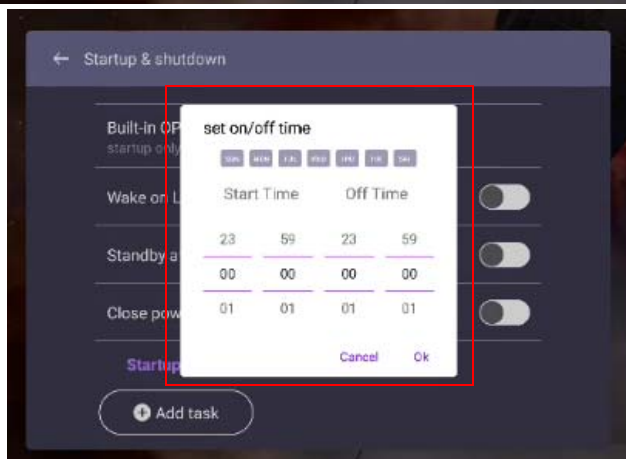
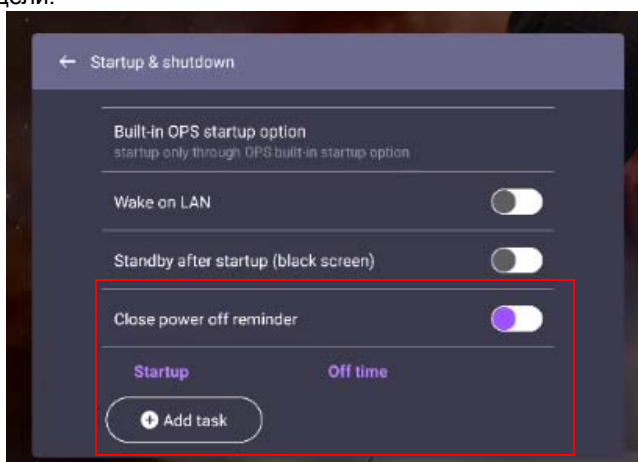

# Интерфейс системы Android





Учтите, что это закрытая версия ОС Android. Загрузка и использование неразрешенных приложений в этой системе невозможны.

## Главный интерфейс

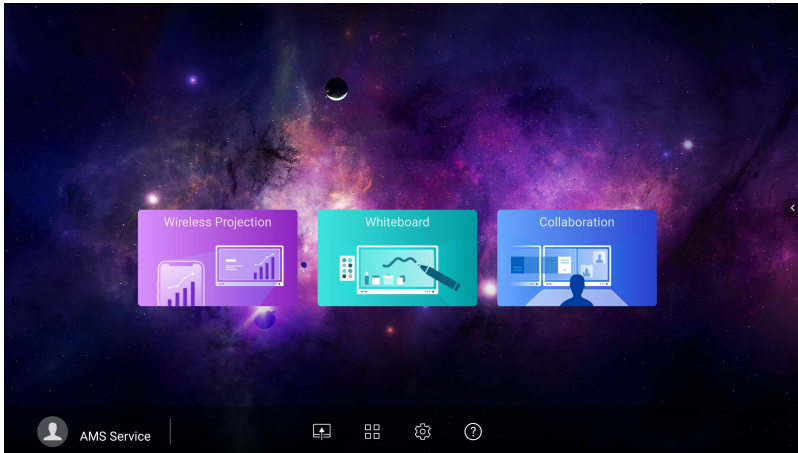
По умолчанию дисплей запускает главный интерфейс Android.



Порядок навигации по главному интерфейсу Android:

- Для возврата в главный интерфейс нажмите  на пульте ДУ или кнопку **Главная** на передней панели.
- Нажмите  на пульте ДУ или перетащите **экранное меню** с середины нижней части экрана вверх, чтобы открыть **экранное меню** и в нем выбрать нужный вход.

## Функция Справка для демонстрационных видео и руководство пользователя

1. Нажмите  для доступа к демонстрационным видео.

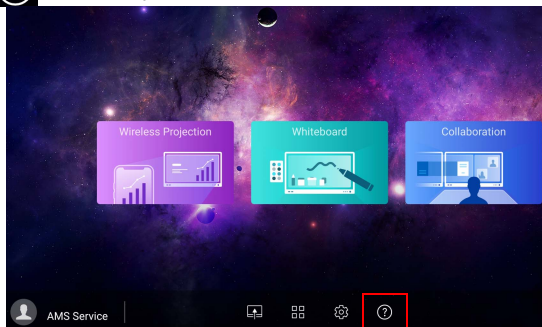

2. Отсканируйте QR-код для загрузки руководства пользователя.

3. Для просмотра других видео нажмите **Другие видео**.

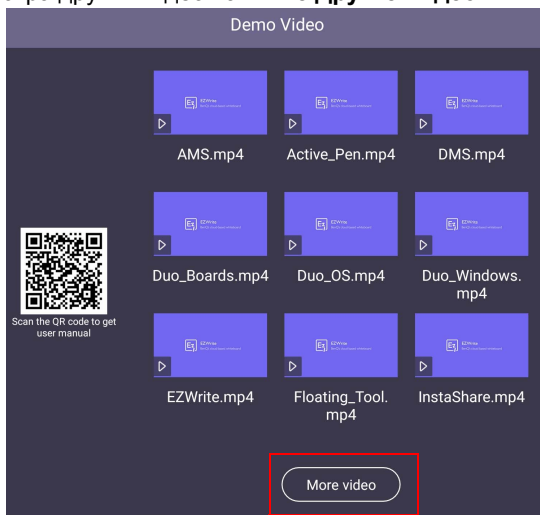

4. Отсканируйте QR-код для просмотра других видео.

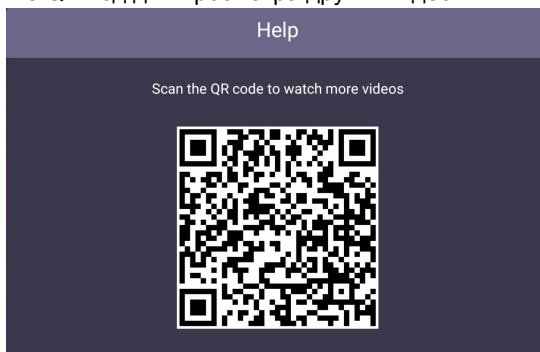

## Всплывающая панель примечаний

Всплывающая панель примечаний - это удобная функция, позволяющая быстро писать или создавать аннотации на любом экране, отображаемом на дисплее. Под любым источником входного сигнала или в интерфейсе Android нажмите и не менее двух секунд удерживайте на экране два пальца, разведенные примерно на 20–50 мм, чтобы открыть меню Всплывающая панель примечаний, показанное следующем рисунке.



Значок	Назначение	Описание
	Закреть и переместить	Нажмите и удерживайте эту кнопку, чтобы перетащить и переместить Всплывающая панель примечаний по экрану. Вы также можете нажать кнопку, чтобы закрыть плавающую панель инструментов и стереть все кисти.
	Добавить примечание	Нажмите, чтобы переключить цвет кисти. Доступные варианты цвета: синий, красный, зеленый и черный. Ластик жестом ладонью позволяет стирать все содержимое на дисплее во время письма, не переключаясь на инструмент Ластик.
	Белая доска	Нажмите, чтобы запустить <b>EZWrite 5.0</b> .
	Стереть все	Нажмите, чтобы стереть все аннотации на экране. Вы можете также быстро стереть все аннотации, проведя сжатым кулаком по всем записям или рисункам на сенсорном экране.
	Папка с файлами	Нажмите, чтобы открыть самую последнюю папку с файлами.
	Снимок экрана	Нажмите, чтобы сделать снимок экрана.
	Запись	Нажмите, чтобы начать запись экрана.

## Датчик CO2

Измеряемый датчиком CO2 уровень концентрации может варьироваться в зависимости от параметров окружающей среды, таких как температура и влажность, и места расположения (у окна или под кондиционером воздуха). Это значит, что датчик CO2 будет всегда точно измерять пошаговое изменение уровня частиц на миллион (ppm), но базовая линия замеров может смещаться со временем.

Небольшое повышение или снижение уровня концентрации относительно изначально откалиброванного уровня - это нормальное явление.

У датчика CO2 есть механизм автокоррекции в соответствии с условиями окружающей среды в месте установки, который повышает точность измерений.

Для запуска процедуры калибровки выполните следующие действия.

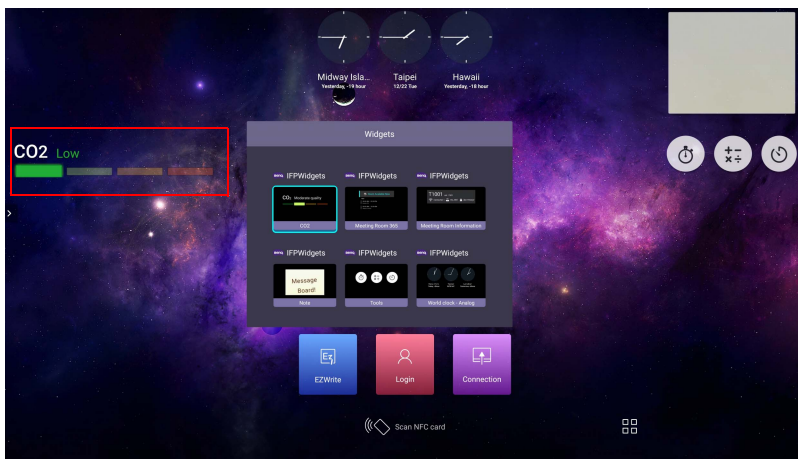

## Автокалибровка



Для обеспечения оптимальной концентрации CO2 в соответствии с температурой и влажностью в текущих условиях эксплуатации механизм калибровки будет измерять уровень концентрации CO2 в течение 25 часов подряд.

Во время автоматической калибровки не прерывайте и не отключайте электропитание. Для повышения качества калибровки не двигайте интерактивный дисплей и обеспечьте хорошую вентиляцию в месте установки.

## Обзор диспетчера файлов приложения AMS

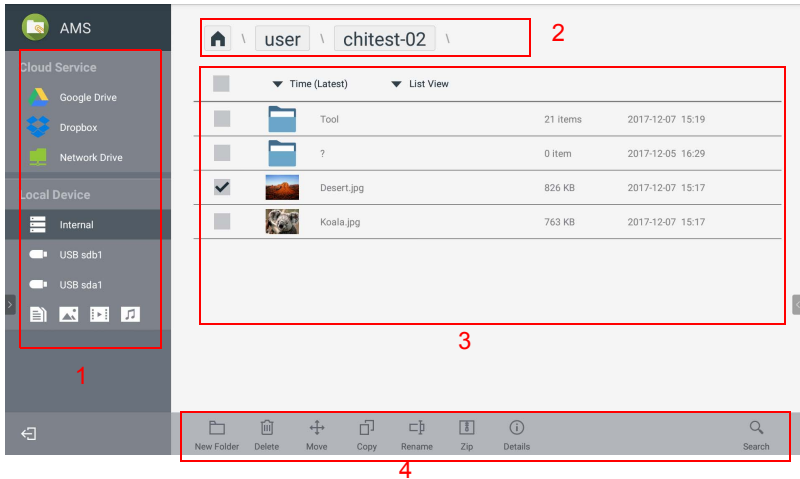
- Нажмите , чтобы запустить приложение **AMS**. Это приложение обеспечивает доступ к вашей персонализированной рабочей среде и настройкам, а также позволяет управлять вашими файлами и учетными записями на любой интерактивной панели, в которую вы выполнили вход.
- Выполнив вход, вы увидите четыре основные части, описанные в следующей таблице:



Элемент	Описание
1. Выбор источника	<ul style="list-style-type: none"> <li>• Вы можете открывать файлы из служб облачных хранилищ, таких как Google Диск, Dropbox или Samba.</li> <li>• Вы можете также открывать файлы с локальных устройств, таких как <b>Внутр.</b>, <b>Моя папка</b> или подключенные USB-накопители.</li> </ul> <p> Значок  рядом с Google Диск или Dropbox означает, что учетная запись привязана к службе AMS.</p>
2. Путь к папке	В этой области можно просмотреть папку с файлами.
3. Список файлов	Вы можете просмотреть список файлов на выбранном вами устройстве хранения.
4. Рабочая вкладка	Вы можете редактировать файлы на рабочих вкладках.



Рядовые пользователи могут просматривать только свои собственные файлы, а локальные администраторы - файлы всех пользователей в домене.

## Meeting Room 365

Приложение Meeting Room 365 позволяет эффективно координировать, составлять расписание и упорядочивать использование ваши переговорных. Войдите в вашу учетную запись, чтобы настроить дисплей и управлять всеми мобильными устройствами с одного веб-сайта.

### Добавление виджета Meeting Room 365

Чтобы добавить виджет Meeting Room 365, выполните описанные ниже действия:

1. В главном интерфейсе нажмите , чтобы открыть Приложения и Виджеты. Нажмите Виджеты для продолжения.

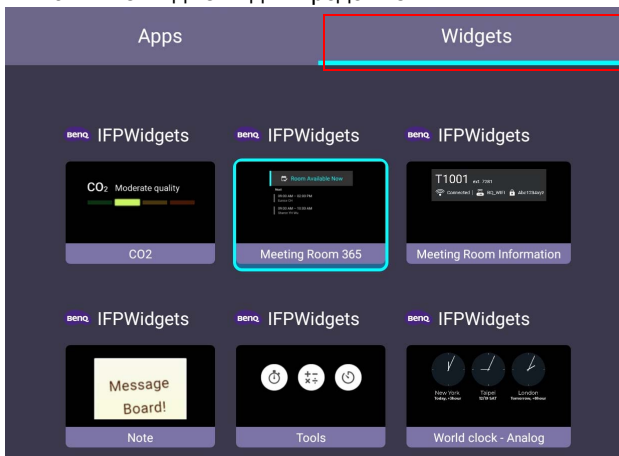

2. Перетащите виджет Meeting Room 365 на средство запуска.
3. Виджет Meeting Room 365 будет показан в средстве запуска на главном экране. Нажмите ПУСК для продолжения.

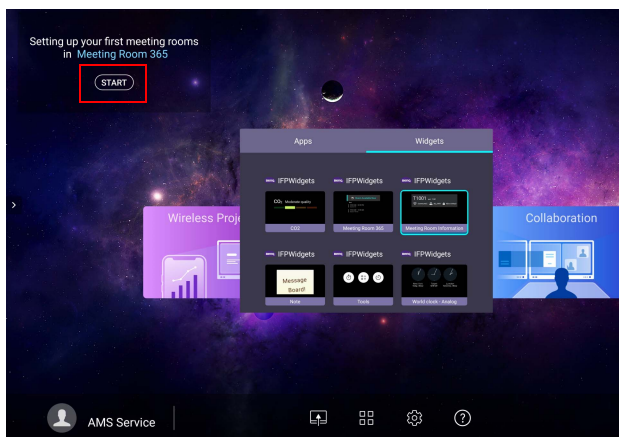



4. Введите код дисплея Meeting Room 365. Вы можете отсканировать QR-код, чтобы просмотреть ознакомительную информацию о виджете Meeting Room 365 на странице ПО партнеров BenQ.

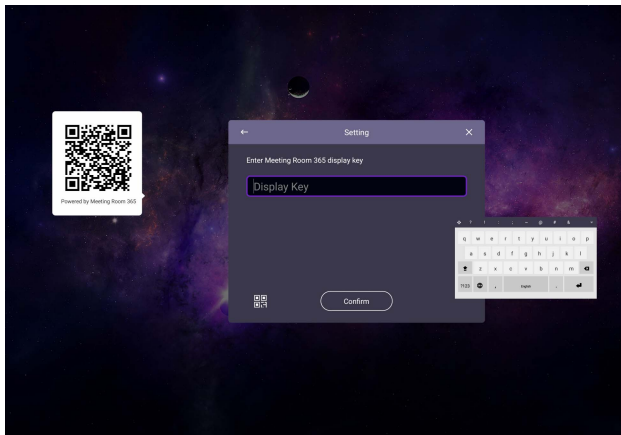

5. В виджете можно просмотреть расписание предстоящих встреч.

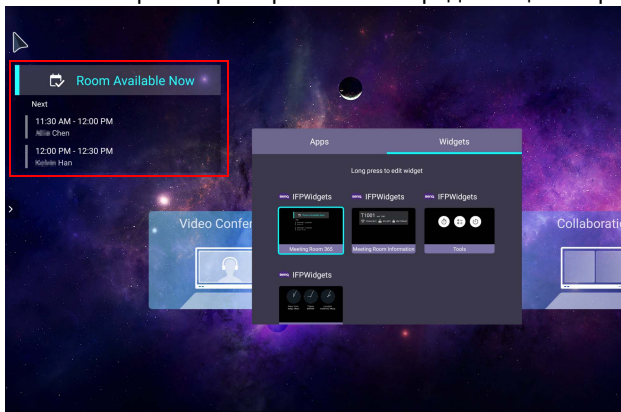

- Дополнительные сведения можно просмотреть в расписании на ближайшие пять дней.

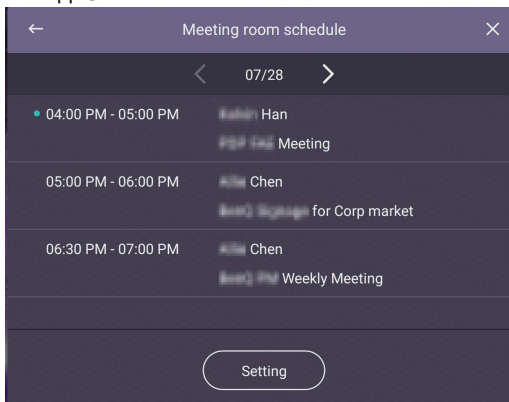

## Информация о переговорной

- Перетащите виджет Информация о переговорной на средство запуска.

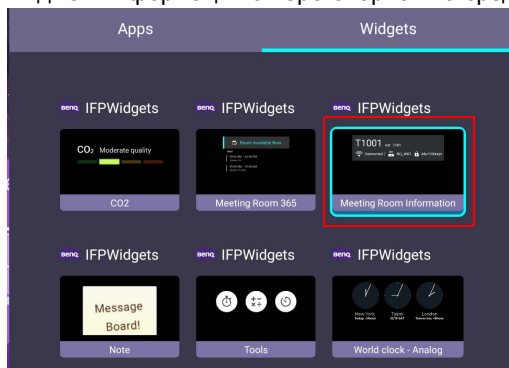

- Щелкните виджет в средстве запуска, чтобы войти в режим редактирования.

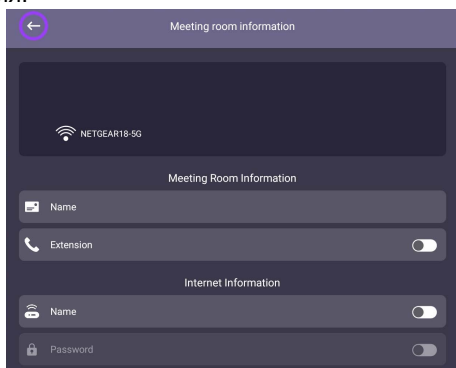

## Мультимедийные файлы

Мультимедийные файлы, такие как изображения, звуковые файлы и видеозаписи, можно воспроизводить, просто нажав значок файла.

### Изображение

Выберите файл изображения, которое хотите показать на дисплее, и выполните одну из функций, показанных на экране.

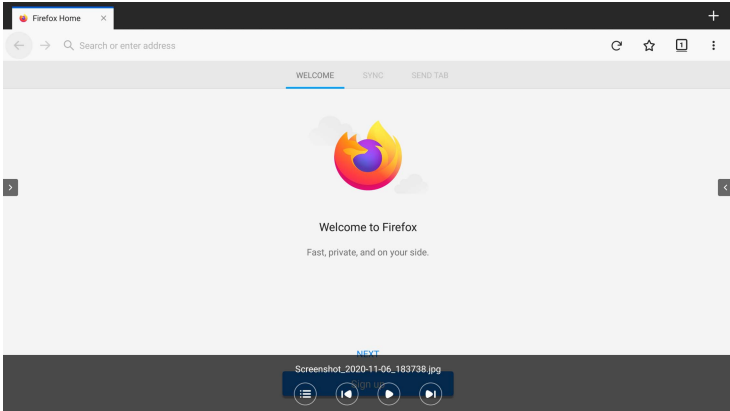

Значок	Назначение
	Просмотр эскизов фотографий в той же папке.
	Воспроизвести предыдущее изображение.
	Воспроизвести/приостановить текущее воспроизведение.
	Воспроизвести следующее изображение.





### Поддерживаемые форматы изображения (макс. разрешение)

Файл	Изображение	Поддерживаемый диапазон
.bmp	BMP	Макс. разрешение: 8000 × 8000
		Мин. разрешение: 4 × 4
.gif	GIF	Макс. разрешение: 8000 × 8000
		Мин. разрешение: 4 × 4
.jpeg/.jpg	JPEG/JPG	Макс. разрешение: 8000 × 8000
		Мин. разрешение: 4 × 4
.png	PNG	Макс. разрешение: 8000 × 8000
		Мин. разрешение: 4 × 4

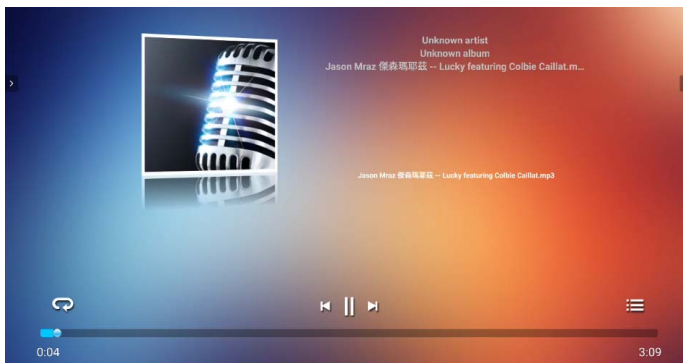
## Звук

Выберите звуковой файл, который хотите воспроизвести, и выполните одну из функций, показанных на экране.



Значок	Назначение
	Повторно воспроизвести звуковые файлы в списке воспроизведения.
	Воспроизвести предыдущий звуковой файл.
	Воспроизвести/приостановить текущий звуковой файл.
	Воспроизвести следующий звуковой файл.
	Проверить информацию о звуке.

## Поддерживаемые форматы звука (кодеки)

Файл	Формат	Звуковой кодек	Поддерживаемый диапазон
.aac	AAC	AAC	Частота дискретизации: 8~96 кГц
			Скорость потока: 24~576 кбит/с
.ape	Monkey's Audio	Monkey's Audio	Частота дискретизации: Макс. 48 кГц
			Скорость потока: макс. 1411 кбит/с

Файл	Формат	Звуковой кодек	Поддерживаемый диапазон
.flac	FLAC	FLAC	Частота дискретизации: Макс. 192 кГц
			Скорость потока: макс. 1411 кбит/с
.m4a	ALAC	ALAC	Частота дискретизации: 8~96 кГц
			Скорость потока: 24~576 кбит/с
.mp3	Звук MPEG Уровень 3	MPEG1/2 Уровень 3	Частота дискретизации: 8~48 кГц
			Скорость потока: 32~320 кбит/с
.ogg	Vorbis	Vorbis	Частота дискретизации: 8~48 кГц
			Скорость потока: макс. 256 кбит/с
.wav	WAV	LPCM	Частота дискретизации: 8~192 кГц
			Скорость потока: макс. 320 кбит/с

## Видео

Выберите файл видео, которое хотите воспроизвести на дисплее, и выполните одну из функций, показанных на экране. Предусмотрены четыре размера окна просмотра: Полный, Половина, По умолчанию и Мини.



Значок	Назначение
	Перемотка назад текущего видеофайла.
	Воспроизвести предыдущий видеофайл.
	Воспроизвести/приостановить текущий видеофайл.
	Воспроизвести следующий видеофайл.
	Перемотка вперед текущего видеофайла.

### Поддерживаемые форматы видео (кодеки) с разрешением до 4К

Файл	Кодек		Макс. скорость передачи
	Видео	Звук	
.3g2	H.263	AAC, AMR_NB	1920*1088 30 к/с, 5 Мбит/с
.3gp	H.264		3840*2160 30 к/с, 160 Мбит/с
	H.263		1920*1088 30 к/с, 5 Мбит/с
	MPEG-4		1920*1088 30 к/с, 50 Мбит/с

Файл	Кодек		
Расширения	Видео	Звук	Макс. скорость передачи
.avi	H.263	MPEG1/2 Layer3, AAC, LPCM	1920*1088 30 к/с, 5 Мбит/с
	H.264		3840*2160 30 к/с, 160 Мбит/с
	Mpeg-1		1920*1088 30 к/с, 80 Мбит/с
	MPEG-2		1920*1088 30 к/с, 80 Мбит/с
	MPEG-4		1920*1088 30 к/с, 50 Мбит/с
	MJPEG		1920*1080 30 к/с, 150 Мбит/с
.flv	H.263	MPEG1/2 Layer3, AAC	1920*1088 30 к/с, 5 Мбит/с
	VP6		1920*1088 30 к/с, 40 Мбит/с
	H.264		3840*2160 30 к/с, 160 Мбит/с
.f4v	H.264	AAC	3840*2160 30 к/с, 160 Мбит/с
.mkv	H.264	AAC, MPEG1/2 Layer3	3840*2160 30 к/с, 160 Мбит/с
	H.265		3840*2160 60 к/с, 160 Мбит/с
	Vc-1		1920*1088 30 к/с, 45 Мбит/с
.mov	H.264	AAC, PCM	3840*2160 30 к/с, 160 Мбит/с
	H.265		3840*2160 60 к/с, 160 Мбит/с
	MPEG-4		1920*1088 30 к/с, 50 Мбит/с
	MJPEG		1920*1080 30 к/с, 150 Мбит/с
.mp4	H.264	AAC	3840*2160 30 к/с, 160 Мбит/с
	H.265		3840*2160 60 к/с, 160 Мбит/с
	MPEG-4		1920*1088 30 к/с, 50 Мбит/с
.VOB	MPEG-2	MPEG1/2	1920*1088 30 к/с, 80 Мбит/с
.mpg/.MPEG	H.264	MPEG1/2 Layer3, AAC	3840*2160 30 к/с, 160 Мбит/с
	MPEG-1		1920*1088 30 к/с, 80 Мбит/с
	MPEG-2		1920*1088 30 к/с, 80 Мбит/с

Файл	Кодек		
Расширения	Видео	Звук	Макс. скорость передачи
.ts	H.264	AAC/AAAC, MPEG1/2 Layer3	3840*2160 30 к/с, 160 Мбит/с
	H.265		3840*2160 60 к/с, 160 Мбит/с
	MPEG-2		1920*1088 30 к/с, 80 Мбит/с
	MPEG-4		1920*1088 30 к/с, 50 Мбит/с
	VC-1(AP)		1920*1088 30 к/с, 45 Мбит/с



# ПРИЛОЖЕНИЯ

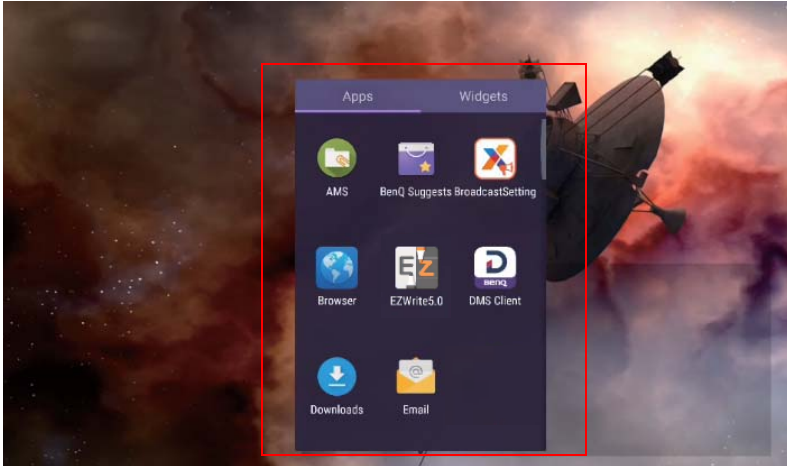

Нажмите нужное приложение, чтобы запустить его.

## BenQ Suggests

Нажмите , чтобы запустить приложение **BenQ Suggests**. При помощи этого приложения вы можете просматривать приложения, которые BenQ рекомендует для загрузки.

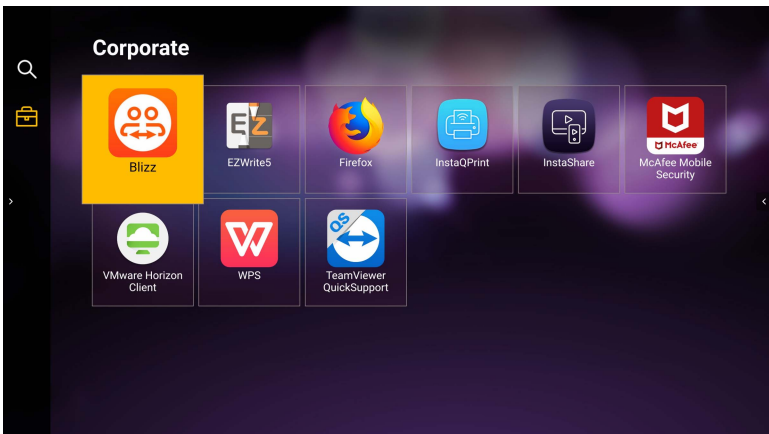

На левой панели нажмите категорию для обзора рекомендуемых приложений. Нажмите приложение из выбранной категории для просмотра краткого описания приложения.

Назначение	Описание
<b>Поиск</b> (🔍)	Нажмите, чтобы найти приложение.
<b>Корпорация</b> (👛)	Нажмите, чтобы показать рекомендуемые приложения в категории <b>Корпорация</b> .

## InstaShare

Нажмите , чтобы запустить приложение **InstaShare**. С помощью этого приложения можно транслировать изображение с дисплея на экран смартфона или планшета для записи ручных аннотаций и транслировать изображение с экрана смартфона или планшета на дисплей.



Перед запуском приложения убедитесь, что дисплей должным образом подключен к Интернету.

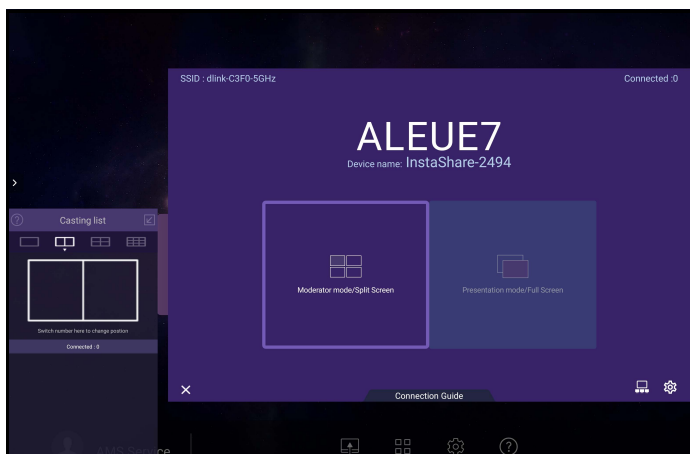

Порядок использования **InstaShare**:

1. Убедитесь, что ваше мобильное устройство (смартфон или планшет) и дисплей подключены к одной и той же сети.
2. Нажмите руководство по подключению и отсканируйте QR-код для загрузки и установки приложения **InstaShare** на ваше мобильное устройство.
3. На вашем мобильном устройстве запустите приложение **InstaShare** и затем нажмите ID-имя устройства **InstaShare**, к которому хотите подключиться, или введите код сопряжения.
4. Введите код для подключения, показанный в верхнем правом углу дисплея; этот код для подключения также указан в **Настройка** .
5. После успешного подключения мобильного устройства к дисплею на дисплее появится сообщение с запросом на подтверждение. Нажмите **Разрешить** на дисплее для подтверждения подключения.
6. После подключения вы сможете:
  - Транслировать изображение с дисплея на ваше мобильное устройство, нажав **Трансляция экрана** на мобильном устройстве.
  - Транслировать изображение с экрана устройства на дисплей, нажав  на мобильном устройстве.

- Управлять работой дисплея, используя ваше мобильное устройство как пульт ДУ.



После подключения все операции на дисплее или мобильном устройстве будут также отображаться на вашем мобильном устройстве и дисплее.

Вы можете также нажать **Настройка** (⚙️) в нижнем правом углу дисплея, чтобы изменить настройки для **InstaShare**, такие как ID-имя **InstaShare**, код для подключения или сообщение с запросом на подтверждение трансляции экрана.

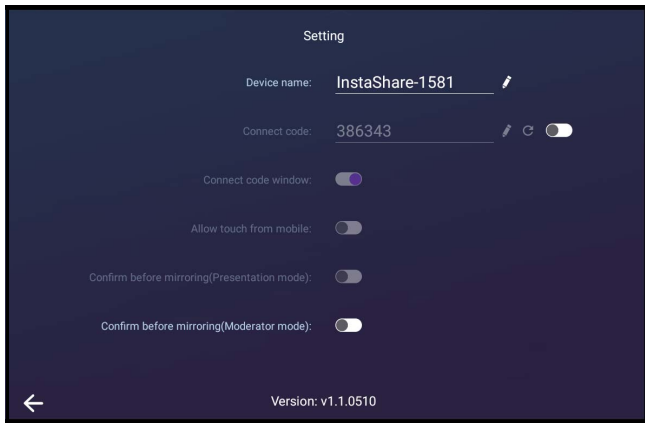

## InstaShare 2

**InstaShare 2** - это программное решение для совместной работы нескольких пользователей, позволяющее пользователям транслировать по беспроводной связи содержимое с экранов своих устройств на дисплей. Функция двусторонней трансляции позволяет пользователям транслировать содержимое с экранов своих персональных устройств на дисплей и обратно. Эта функция позволяет пользователям легко транслировать содержимое с экранов своих персональных устройств для общего просмотра во время встречи.

Получить доступ к **InstaShare 2** можно двумя способами:

1. В главном интерфейсе Android выберите **Беспроводное проецирование > InstaShare 2**.
2. В окне Приложения нажмите , чтобы запустить **InstaShare 2**.

С помощью этого приложения можно транслировать изображение с дисплея на экран смартфона или планшета для записи ручных аннотаций и транслировать изображение с экрана смартфона или планшета на дисплей.



Перед запуском приложения убедитесь, что дисплей должным образом подключен к Интернету.

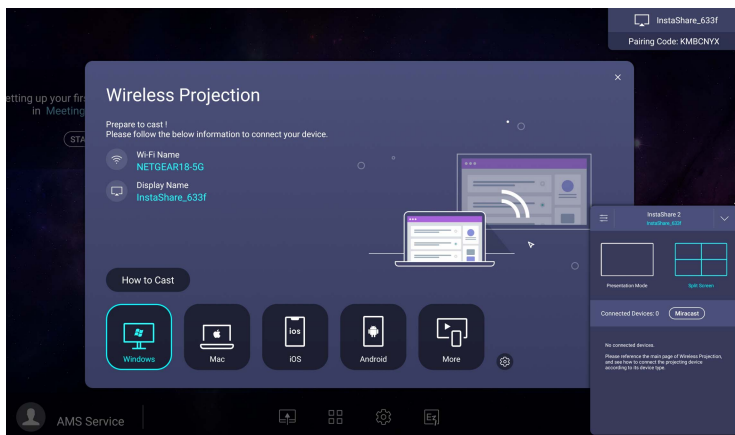

Порядок использования **InstaShare 2**:

1. Убедитесь, что ваше мобильное устройство (смартфон или планшет) и дисплей подключены к одной и той же сети.

- Нажмите **Как транслировать**, чтобы загрузить и установить приложение **InstaShare 2** на ваше мобильное устройство.

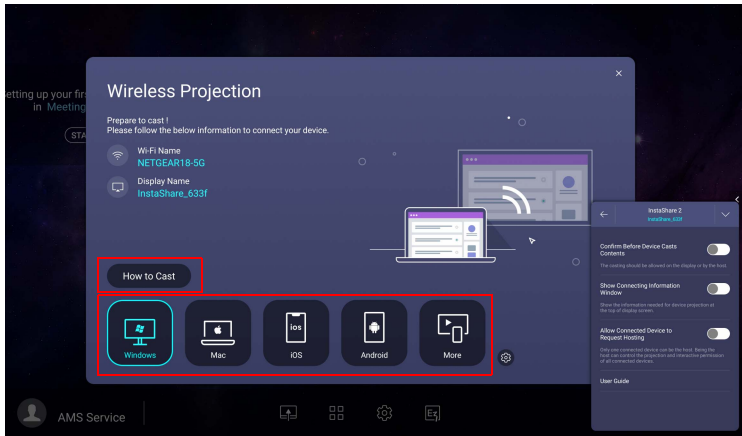

- На вашем мобильном устройстве запустите приложение **InstaShare 2** и затем нажмите ID-имя устройства **InstaShare 2**, к которому хотите подключиться, или введите код сопряжения. Справа можно включить дополнительные настройки. Учтите, что после включения параметра **Подтвердить перед трансляцией содержимого** нужно будет разрешить трансляцию на дисплее или хост-устройстве.

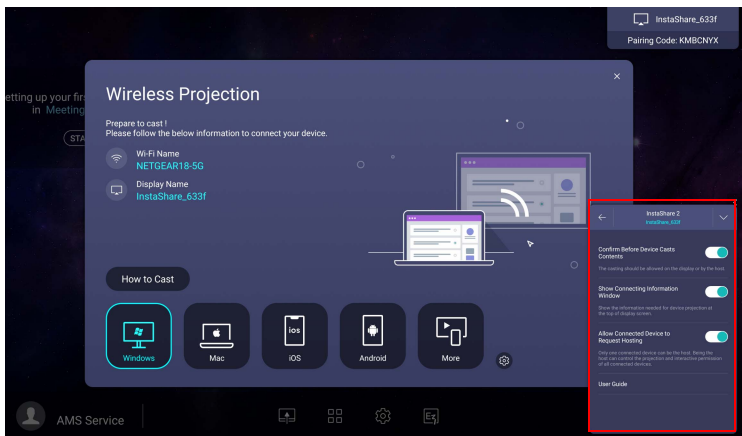

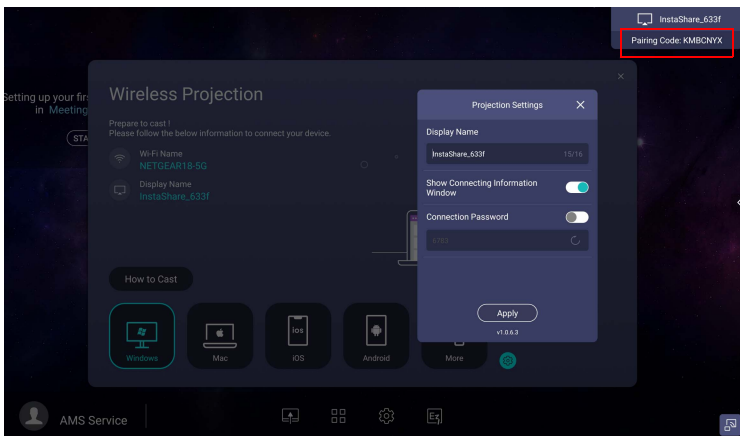

4. Введите код для подключения, показанный в верхнем правом углу дисплея; этот код для подключения также указан в **Настройке** (⚙️). Нажмите **Разрешить** на дисплее для подтверждения подключения.

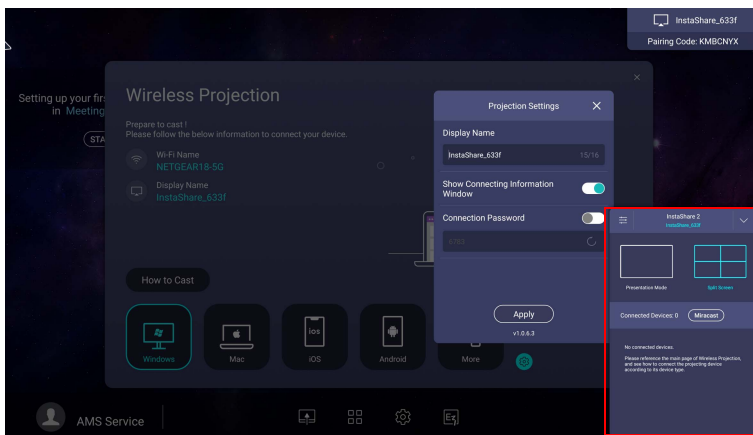

Вы можете также нажать **Настройка** (⚙️), чтобы изменить настройки для **InstaShare 2**, такие как ID-имя **InstaShare 2**, код для подключения или сообщение с запросом на подтверждение трансляции экрана.

5. Одновременно можно транслировать на дисплей изображения с экранов не более четырех устройств.



6. После подключения вы сможете:
- Транслировать изображение с дисплея на ваше мобильное устройство, нажав кнопку **Трансляция экрана** на вашем мобильном устройстве.
  - Транслировать на дисплей изображение с экрана вашего мобильного устройства, нажав  на нем.

- Управлять работой дисплея, используя ваше мобильное устройство как пульт ДУ.



После подключения все операции на дисплее или мобильном устройстве будут также отображаться на вашем мобильном устройстве и дисплее.

## InstaQPrint

Нажмите , чтобы запустить приложение **InstaQPrint**. Это приложение позволяет печатать файл или изображение с веб-сайта на принтер, подключенный по Wi-Fi, или на удаленный принтер.



- Перед запуском приложения убедитесь, что дисплей должным образом подключен к Интернету.
- Список поддерживаемых принтеров см. здесь: [https://printhead.com/list\\_of\\_supported\\_printers.php](https://printhead.com/list_of_supported_printers.php).

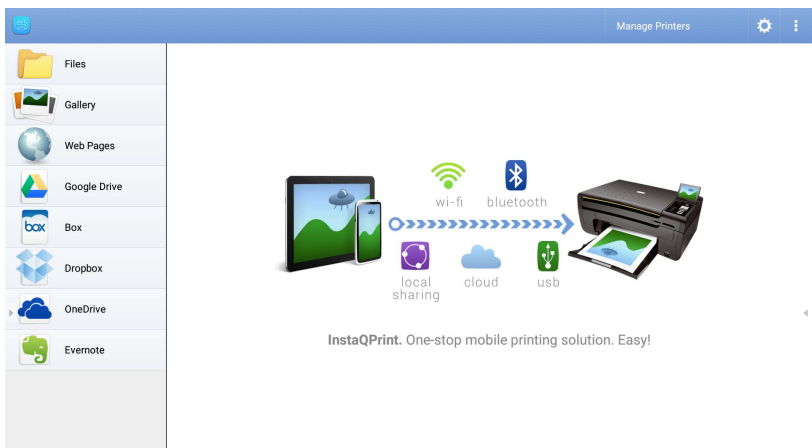

1. Нажмите нужный вариант на левой панели и выберите файл, фотографию, страницу или изображение, которое хотите напечатать.
2. Нажмите **Управление принтерами**, чтобы выбрать принтер для использования.
3. Чтобы выбрать принтер:
  - На левой панели в списке доступных принтеров нажмите нужный вариант.
  - Нажмите **Поиск принтеров Wi-Fi**, чтобы автоматически найти принтеры.
  - Нажмите **Ручная настройка**, чтобы добавить новый принтер вручную.

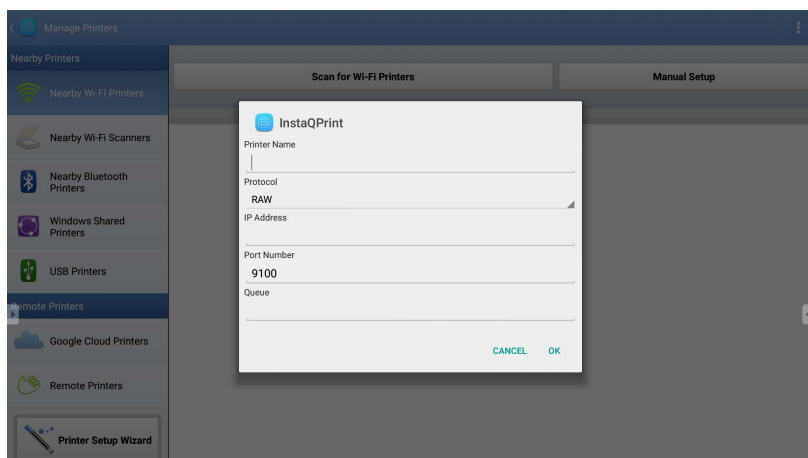

## WPS Office

Нажмите , чтобы запустить приложение **WPS Office**. С помощью этого приложения можно открывать файлы документов, в том числе PDF, Microsoft Word, PowerPoint и Excel.

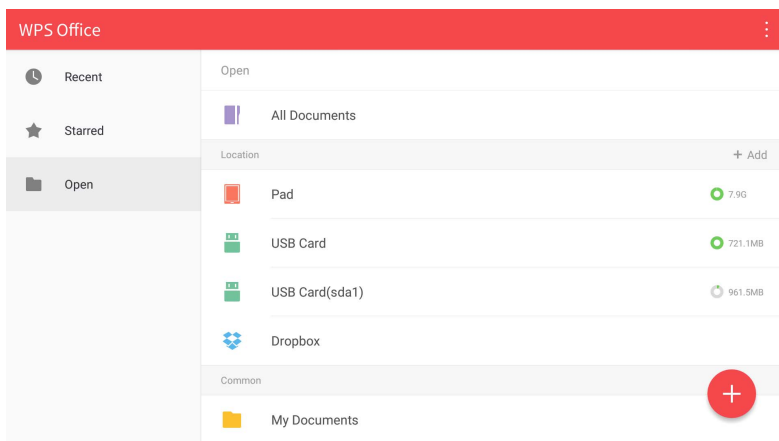

Чтобы редактировать файл с помощью приложения **WPS Office**:

1. На левой панели нажмите **Открыть** () , чтобы найти и открыть файл, хранящийся во внутренней памяти дисплея, на внешнем накопителе или в облачной службе.
2. На панели сверху нажмите меню функций, чтобы получить доступ к различным функциям формата файла.



Ниже приводится описание для файла PowerPoint; меню функций для других форматов файлов будет отличаться.



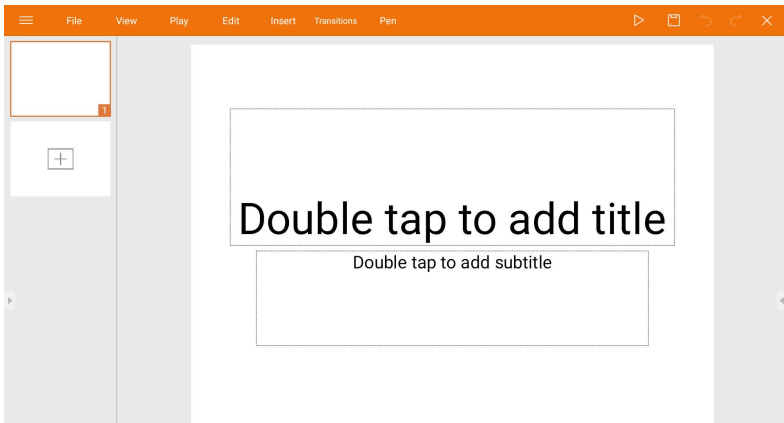

Назначение	Описание
<b>Файл</b>	Нажмите, чтобы открыть, сохранить, отправить, напечатать ваши презентации и управлять ими.
<b>Просмотреть</b>	Нажмите, чтобы изменить или редактировать виды презентации.
<b>Воспроизвести</b>	Нажмите для запуска или настройки параметров слайд-шоу.
<b>Редактировать</b>	Нажмите для редактирования содержимого или формата слайдов.
<b>Вставить</b>	Нажмите, чтобы вставить таблицы, картинки, графики, примечания, видео или звуковые записи.
<b>Переходы</b>	Нажмите, чтобы применить или настроить время перехода между слайдами.
<b>Перо</b>	Нажмите, чтобы написать текст, нарисовать, раскрасить или создать набросок для слайдов.
<b>Воспроизвести</b> (▷)	Нажмите, чтобы начать слайд-шоу.
<b>Сохранить как</b> (☐)	Нажмите, чтобы сохранить файл презентации во внутренней памяти дисплея, на внешнем накопителе или в облачной службе.
<b>Отменить</b> (↶)	Нажмите, чтобы отменить действие.
<b>Повторить</b> (↷)	Нажмите, чтобы повторить последнее действие.
<b>Закрыть</b> (✕)	Нажмите, чтобы закрыть файл презентации.
<b>Назад</b> (←)	Нажмите для возврата на предыдущую страницу.
<b>Далее</b> (→)	Нажмите для перехода к следующей странице.
<b>Выход</b> (⌂)	Нажмите для выхода из приложения <b>WPS Office</b> .

## Поддерживаемые версии Office и форматы файла

Поддерживаемые версии Office: 97 / 2000 / XP / 2003 / 2007 / 2010 / 2013 / 2016

Поддерживаемые версии программ Office:

Программы Office	Поддерживаемые форматы файлов
Word	wps / wpt / doc / docx / dot / dotx / txt / log / irc / c / cpp / h / asm / s / java / asp / bat / bas / prg / cmd
Excel	et / ett / xls /xlsx / xlt / xltx / csv / xlsx / xltm
PowerPoint	ppt / pptx

## Эл. почта

- Нажмите , чтобы запустить приложение **Эл. почта**.
- Для использования приложения **Эл. почта** сначала настройте учетную запись. Введите ваш адрес эл. почты и нажмите **ДАЛЕЕ**.

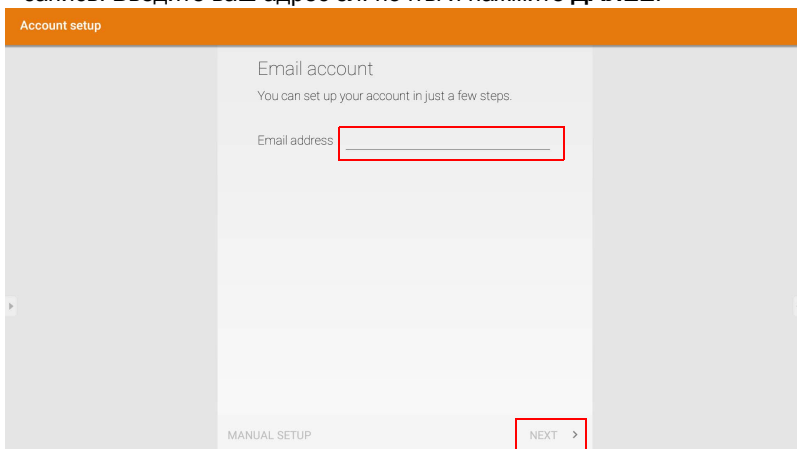

- После регистрации вы получите эл. письмо с контрольным кодом.

- Ответив на эл. письмо с контрольным кодом, вы сможете написать эл. письмо.

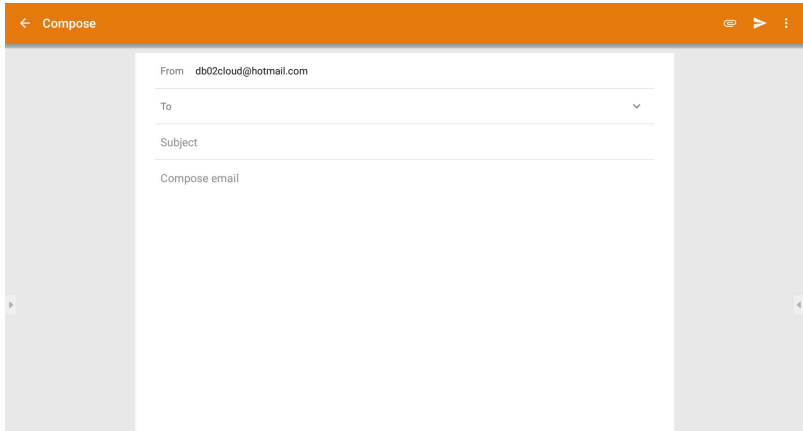

## Боковая панель инструментов



Назначение	Описание
<b>Главная</b> (🏠)	Нажмите для возврата в интерфейс <b>Главная</b> .
<b>Возврат</b> (↶)	Нажмите для возврата в интерфейс предыдущей операции.
<b>SwitchQ</b> (📄)	Нажмите для переключения задач между недавними приложениями и источниками входного сигнала.
<b>Duo Windows</b> (🖥️)	Нажмите, чтобы открыть <b>Duo Windows</b> . Дополнительные сведения см. в разделе <a href="#">Duo Windows на стр. 97</a> .

---

<b>Duo OS</b> (🖥️)	Нажмите, чтобы открыть <b>Duo OS</b> . Дополнительные сведения см. в разделе <a href="#">Duo OS на стр. 99</a> .
<b>Всплывающая панель примечаний</b> (📝)	Нажмите, чтобы открыть плавающую панель инструментов.
<b>EZWrite 5.0</b> (📝)	Нажмите, чтобы войти в программу <b>EZWrite 5.0</b> .

---

## Совместная работа+

Для традиционной совместной работы и сотворчества несколько пользователей могут вместе использовать одно приложение, которое называется "Два пользователя". Мы делаем еще один шаг вперед. Мы предоставляем **Совместная работа+** (**Duo Windows, Duo OS, Duo Boards**), чтобы довести до совершенства сценарий совместной работы и сотворчества.

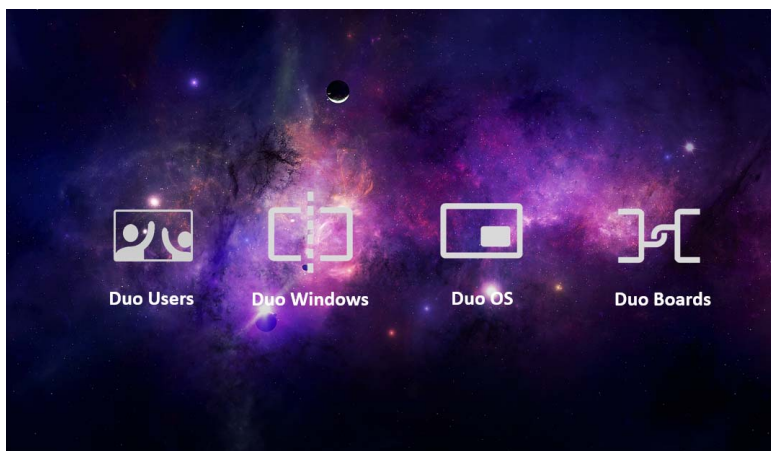

## Duo Windows

Благодаря **Duo Windows** вы можете одновременно использовать два приложения. Режим **Duo Windows** облегчает совместную работу двух приложений и позволяет нескольким пользователям совместно работать, используя два приложения. Для использования режима **Duo Windows** выполните следующие шаги:

1. Откройте боковую панель и затем нажатием откройте **Duo Windows**.

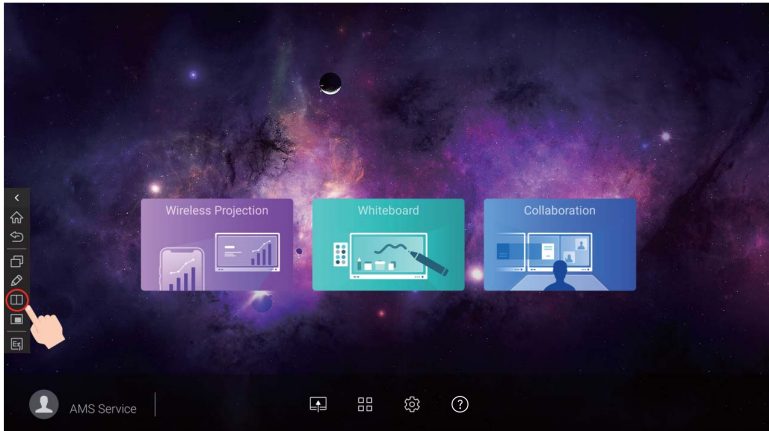

2. Выберите и перетащите по отдельности два приложения на левое и правое окна.

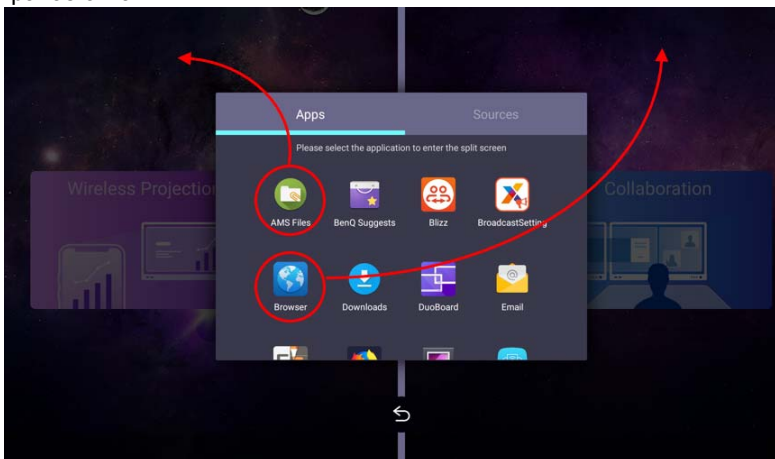

3. Теперь вы можете начать совместную работу с двумя приложениями, используя режим **Duo Windows**.

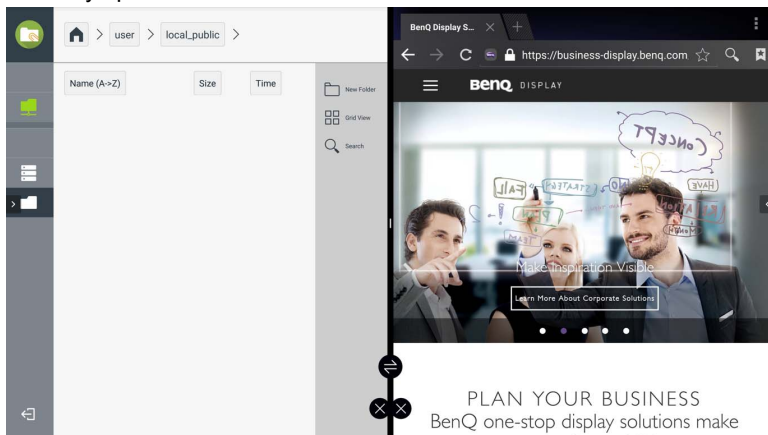

Для замены существующих приложений в левом/правом окнах нажмите **Duo Windows** и перетащите только что выбранное приложение на место предыдущего, чтобы заменить его.

## Duo OS





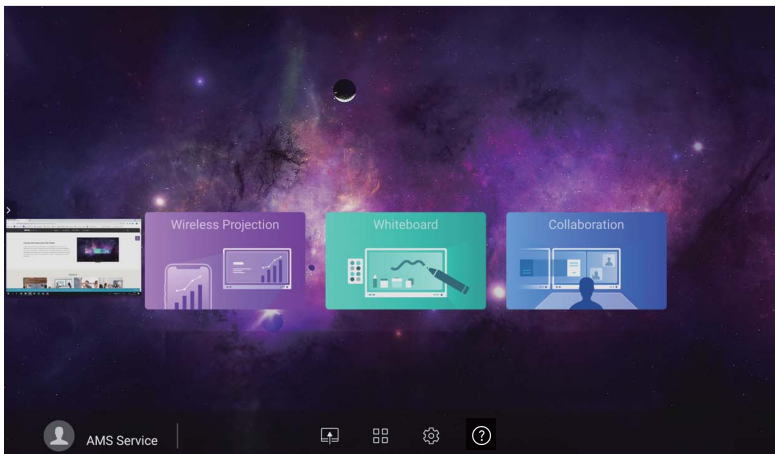
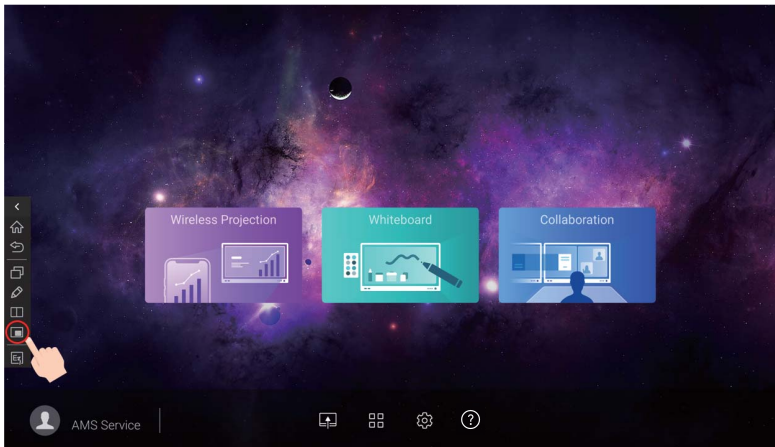

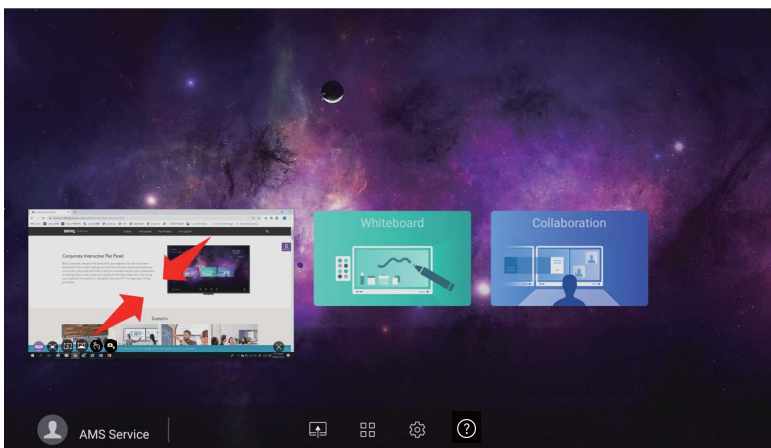
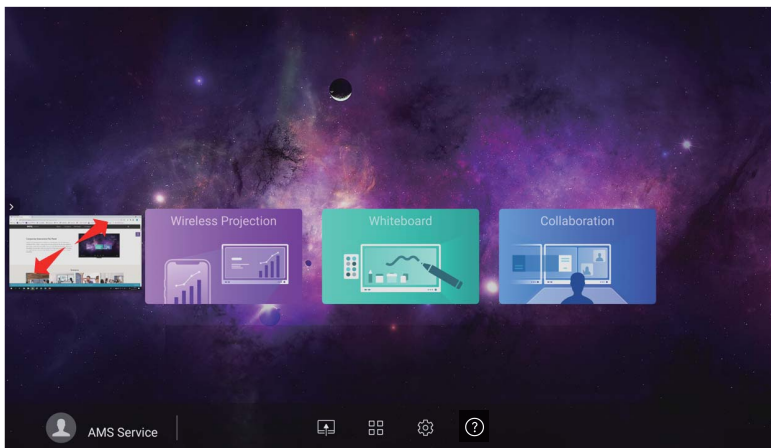

Режим **Duo OS** позволяет использовать плавающее окно в любых приложениях. В плавающем окне отображается текущий экран внешнего источника (HDMI 1/HDMI 2/HDMI 3/VGA/OPS). Можно сделать снимок текущего экрана и импортировать его в **EZWrite** или сохранить как файл изображения. Для использования режима **Duo OS** выполните следующие шаги:

1. Откройте боковую панель и затем нажатием откройте **Duo OS**.



2. Увеличьте или уменьшите размер окна или быстро растяните его на весь экран.



-  - для переключения источника входного сигнала.
-  - для просмотра во весь экран.
- Есть три размера окна: Малый  Средний  Большой .
-  - для захвата текущего экранного изображения.
-  - для сенсорного управления.
-  - для передачи функций камеры/микрофона (Android) модулю OPS.



### 3. Выберите внешний источник или переключите источник.

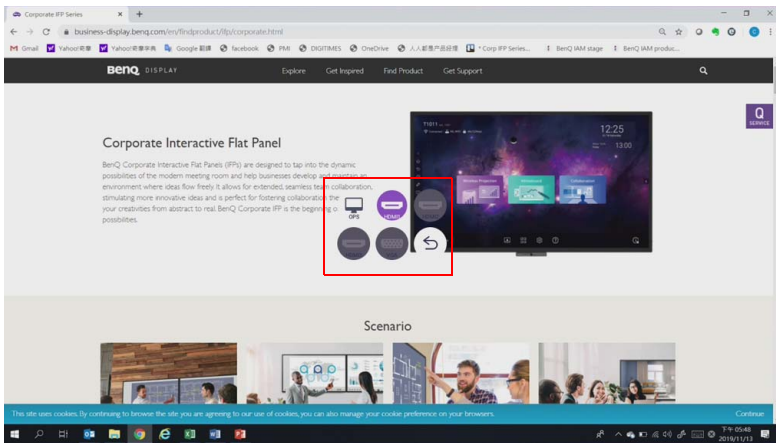
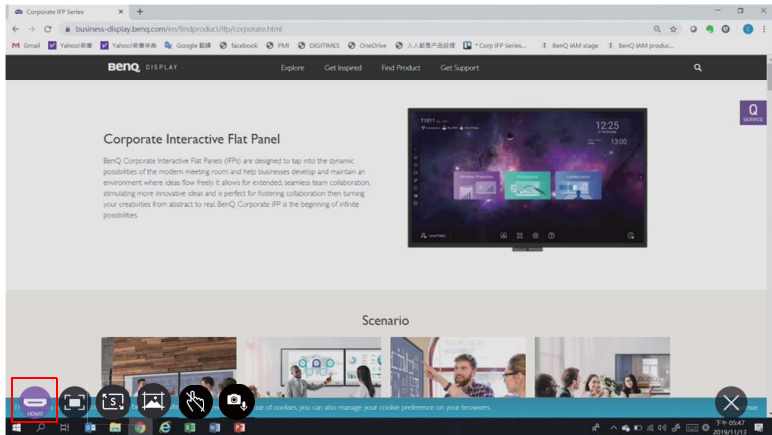

#### 4. Можно сделать снимок текущего экрана и импортировать его в EZWrite 5.0.

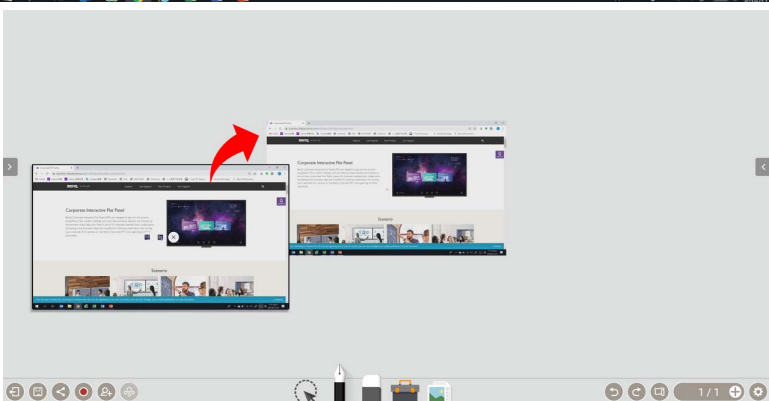
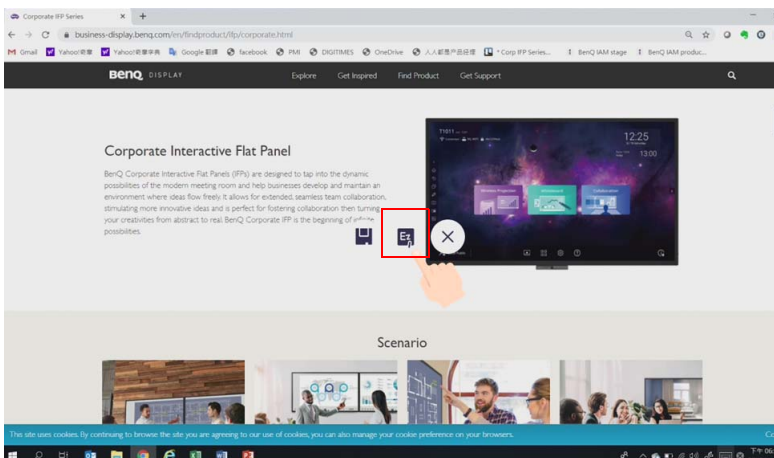
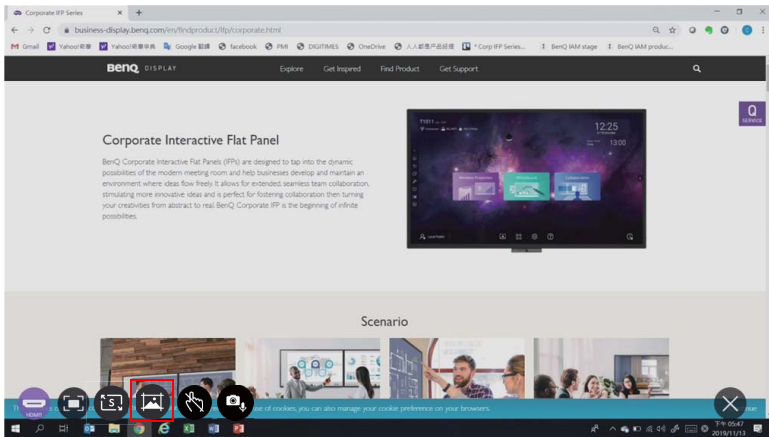

## 5. Можно также сохранить снимок текущего экрана как файл изображения.

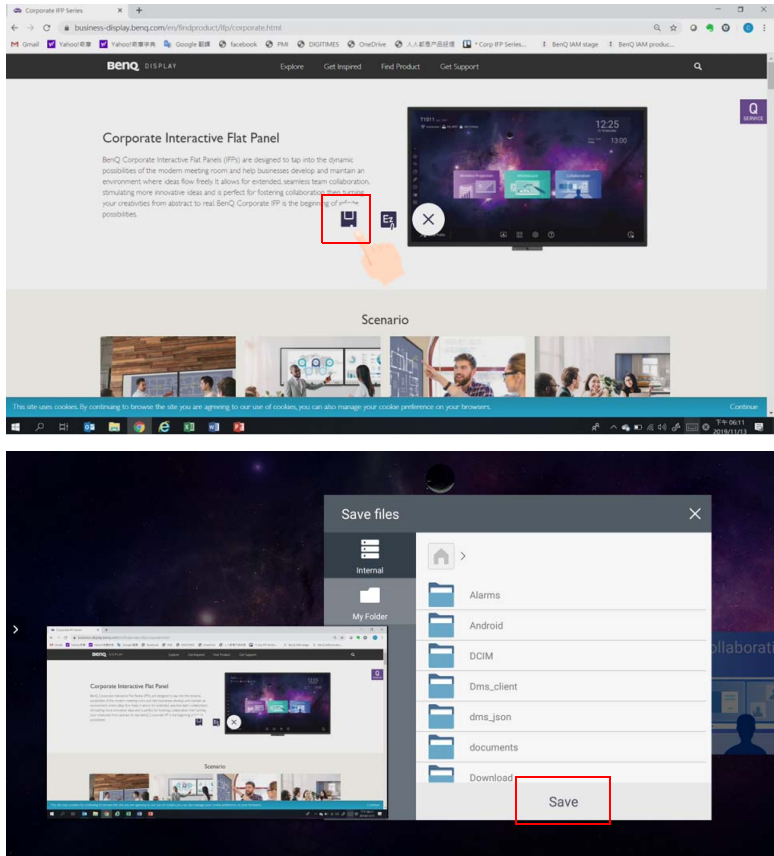

- Нажмите кнопку “сенсорное управление”, чтобы напрямую управлять модулем OPS, подключенным к устройству.

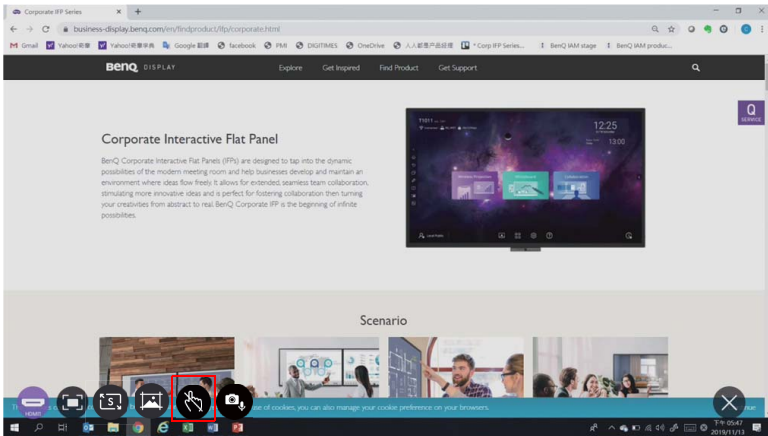

- Вы можете передать функции камеры/микрофона (Android) модулю OPS.

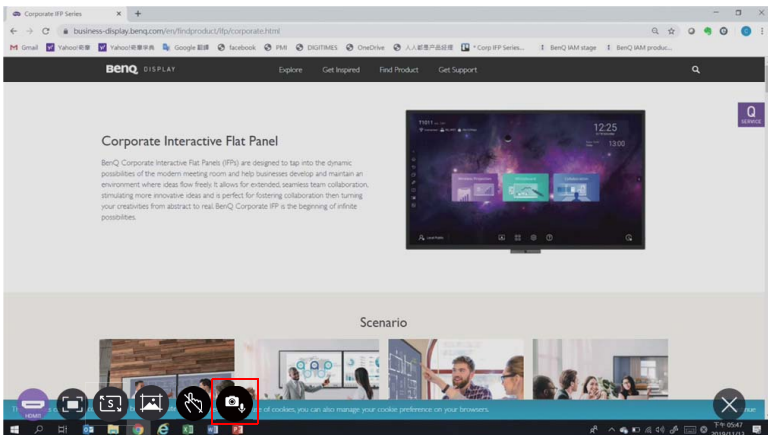

8. Для многозадачного использования вы можете управлять модулем OPS и использовать любые функции Android. Следующее изображение-пример показывает, как можно управлять модулем OPS и одновременно использовать EZWrite. OPS поддерживает функцию сенсорного управления.

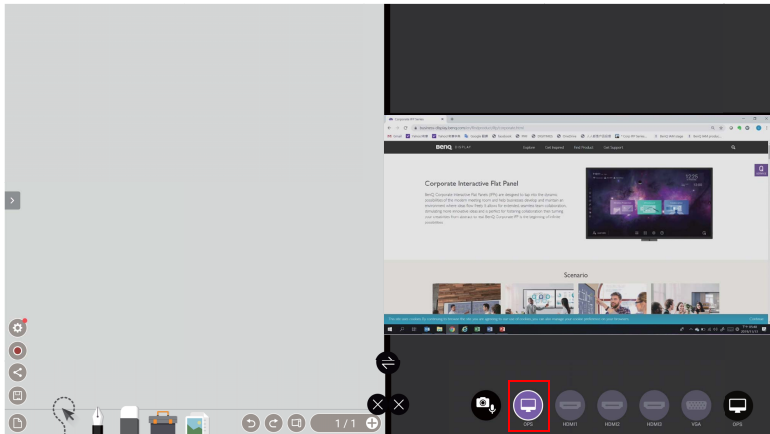

## Duo Boards

Режим **Duo Boards** служит для сопряжения двух интерактивных плоскочасельных дисплеев (IFP) в одном сетевом домене и установки канала связи между ними. После сопряжения двух дисплеев IFP пространство для совместной работы удваивается. Вы можете использовать режим **DuoMode Whiteboard**, указатель и функцию передачи файлов. Для использования режима сопряжения и удаленной связи **Duo Boards** выполните следующие шаги:

- Режим сопряжения

1. Расположите два дисплея IFP рядом друг с другом. Появится окно-уведомление с вопросом, хотите ли вы установить сопряжение двух дисплеев IFP.

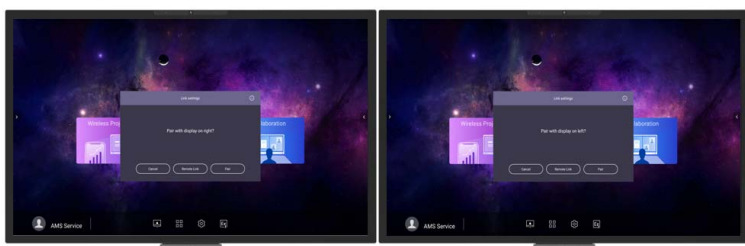

2. Для продолжения выберите **Сопряжение**. После сопряжения двух дисплеев IFP рабочий стол автоматически расширится.

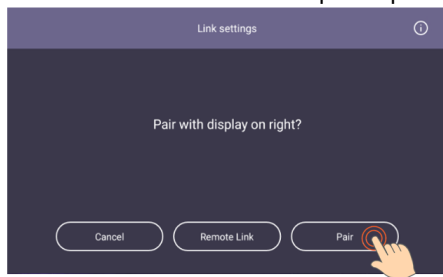



3. Вы можете перемещать указатель между дисплеями IFP 1 и IFP 2.



4. Когда на обоих дисплеях IFP открыто приложение **Файлы AMS**, вы можете выбирать файлы и передавать их с одного дисплея на другой.

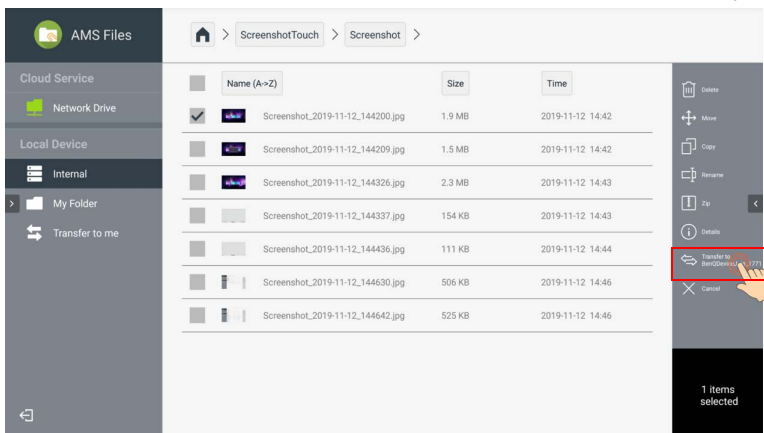

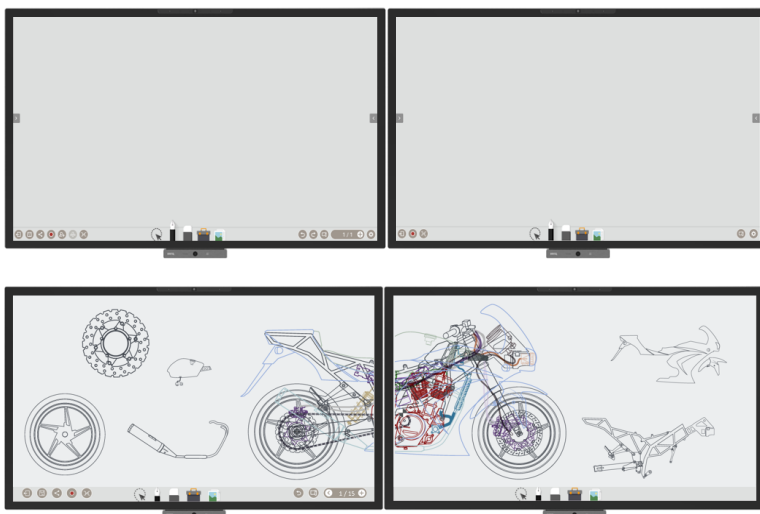
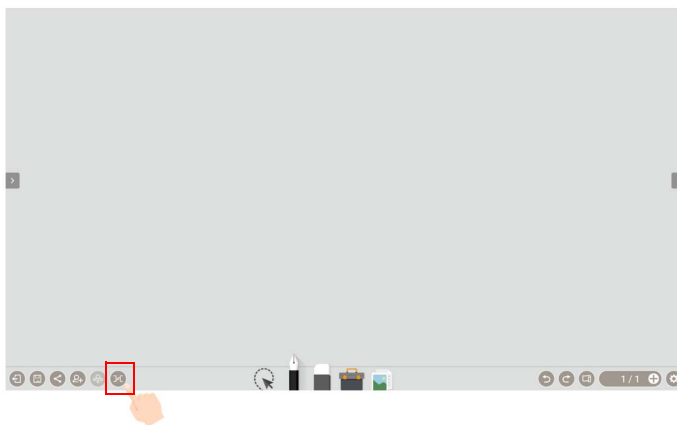

5. Когда на обоих дисплеях IFP открыто приложение **EZWrite**, эти два дисплея IFP можно соединить с помощью **DuoMode Whiteboard**. После установления связи можно будет использовать режим EZWrite Duo.



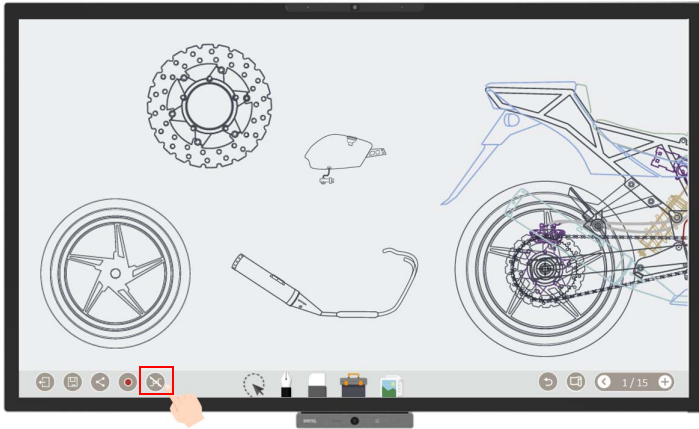

6. Нажмите , чтобы остановить режим **DuoMode Whiteboard**.



7. Нажмите , чтобы отменить сопряжение двух дисплеев IFP.

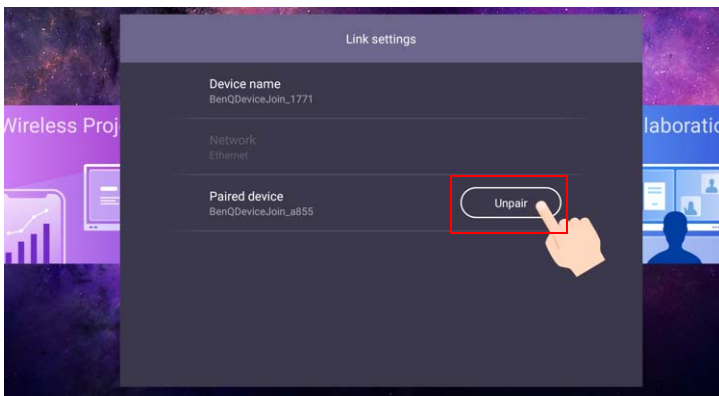
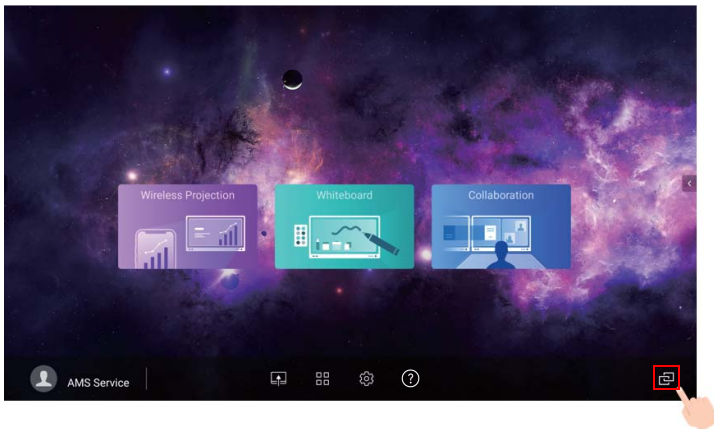

- Удаленная связь

1. Откройте **DuoBoards** из приложений.

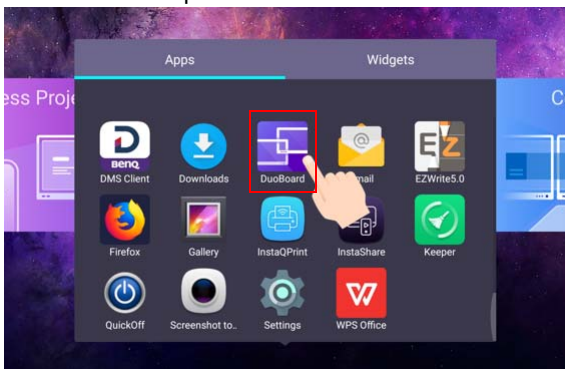

2. Выберите **Remote Link**.

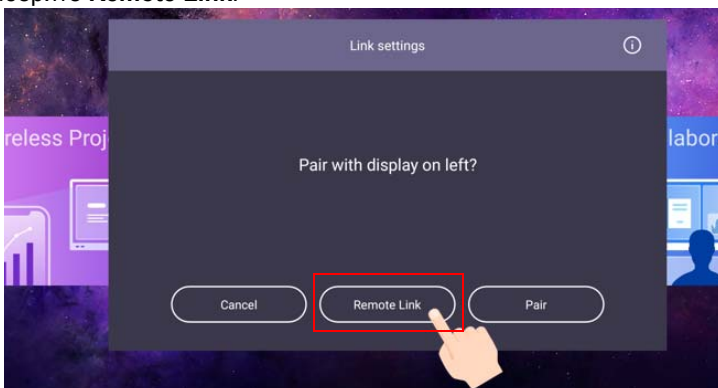

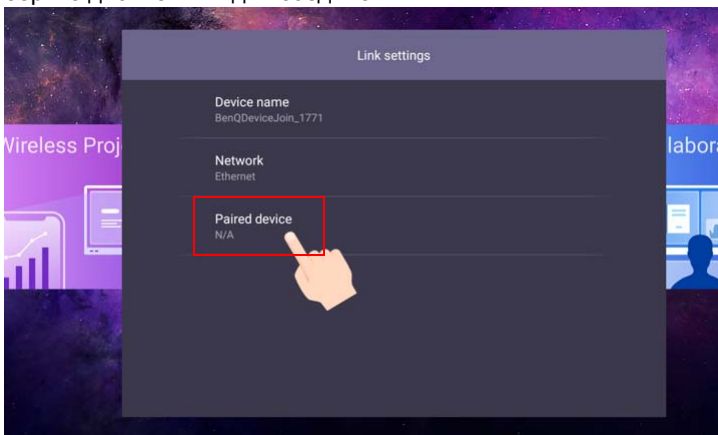

3. Выберите дисплей IFP для соединения.

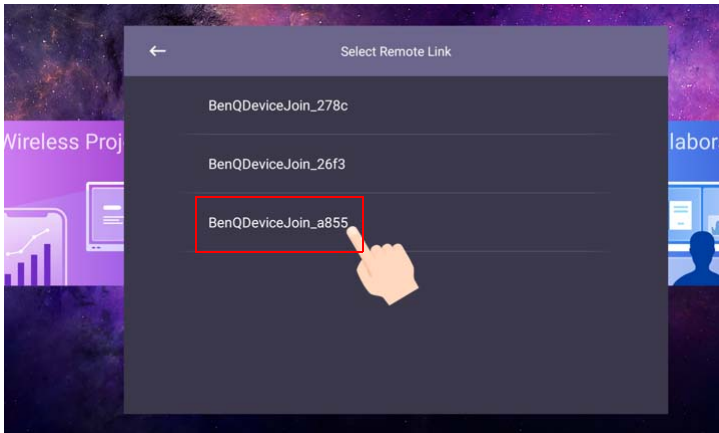

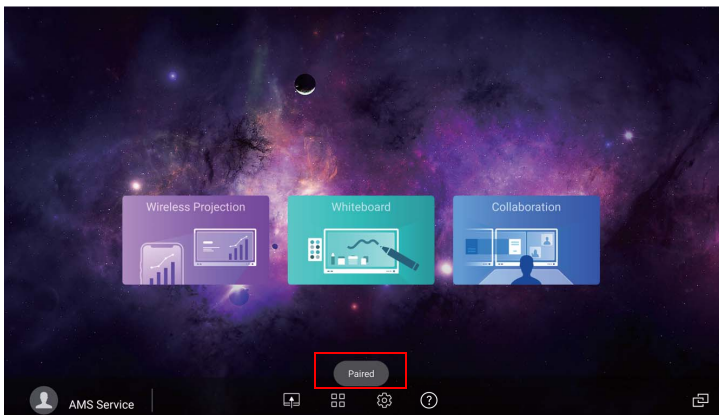

4. Появление на экране надписи "Сопряжено" подтверждает, что удаленная связь установлена успешно. Теперь можно начать выбирать файлы и передавать их с одного дисплея на другой.



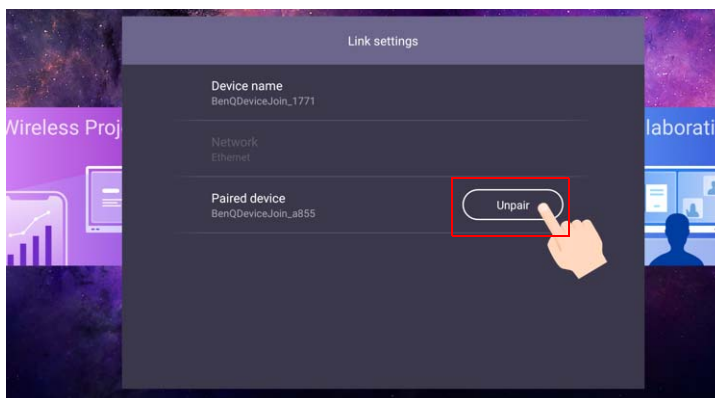
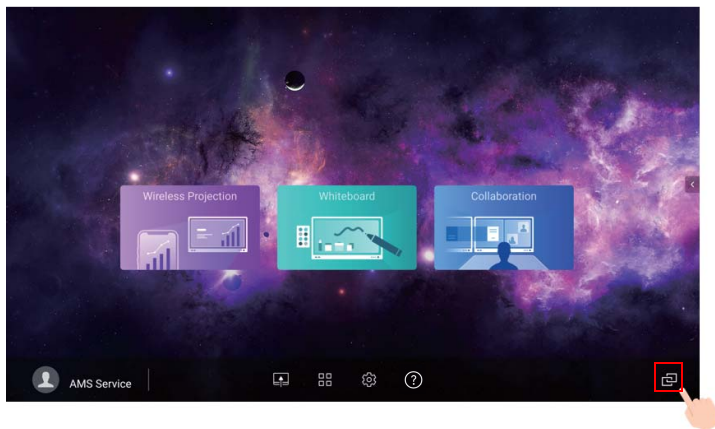

5. Нажмите , чтобы отменить сопряжение двух дисплеев IFP.

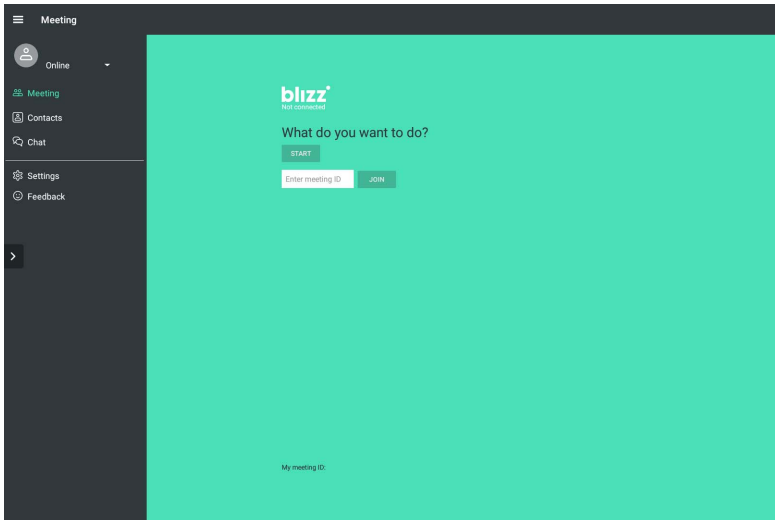

## Blizz

**Blizz** - это приложение для видеоконференций, установленное в дисплее по умолчанию. Оно позволяет с удобством проводить видеоконференции с любыми другими пользователями приложения **Blizz**.



1. На начальном экране выберите **Приложения >Blizz** 
2. Выберите **Войти**, если хотите создать новую встречу, или выберите **Присоединиться к встрече**, если хотите присоединиться к уже созданной встрече.
  - Выполнив вход, создайте ID-код встречи, который другие пользователи будут вводить, чтобы присоединиться к встрече.
  - Если хотите присоединиться к встрече, то на странице Присоединиться к встрече введите ID-код, предоставленный создателем встречи.

## Saffi

### Как начать использовать Saffi – голосовой помощник BenQ

Интерактивный плоскочпанельный дисплей BenQ предлагает дополнительный уровень гибкости управления устройством с помощью голосового помощника. Голосовой помощник позволяет пользователям управлять потоком встреч, запуская таймеры, или проводить поиск в Интернете из любого места в помещении.

### Уже включили службу AMS, но не привязали к ней учетную запись Amazon

Если вы уже включили Режим нескольких уч. записей и службу AMS, но еще не привязали к ней вашу учетную запись Amazon, то выполните следующие шаги:

1. Зайдите на веб-сайт AMS, чтобы привязать учетную запись к Amazon. Дополнительные сведения о привязке учетной записи в AMS см. в руководстве пользователя AMS.

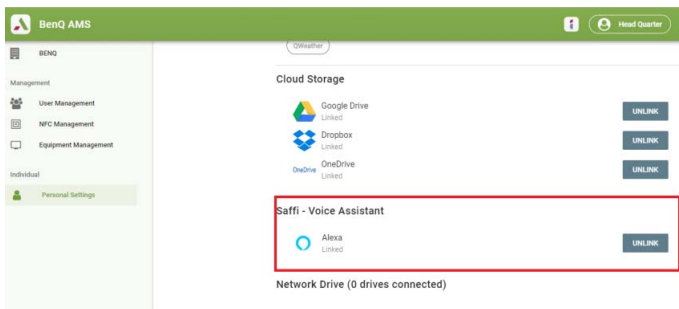

- Для активации Saffi нажмите клавишу Голосовая команда.



- На экране появится соглашение о конфиденциальности. Для продолжения выберите **СОГЛАСЕН, ДАЛЕЕ**.

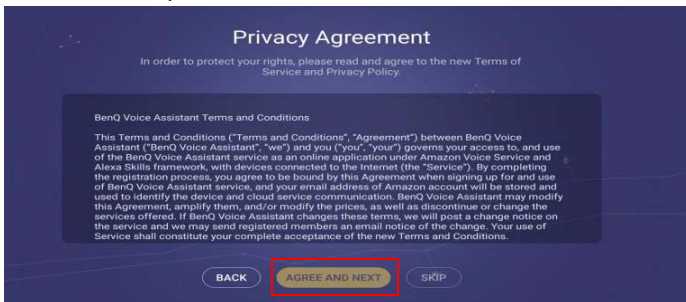

- Затем будут показаны инструкции по настройке. Для завершения настройки выполните показанные на экране инструкции.

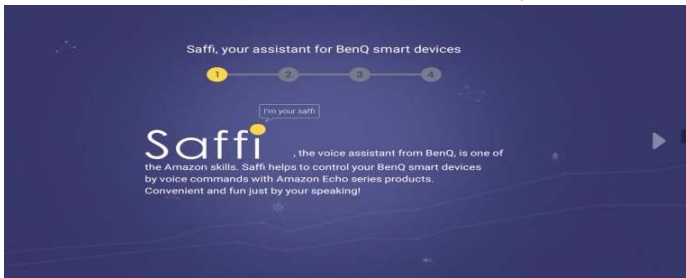

5. Загрузите и установите приложение Alexa на ваш телефон. Найдите приложение Saffi и включите его.

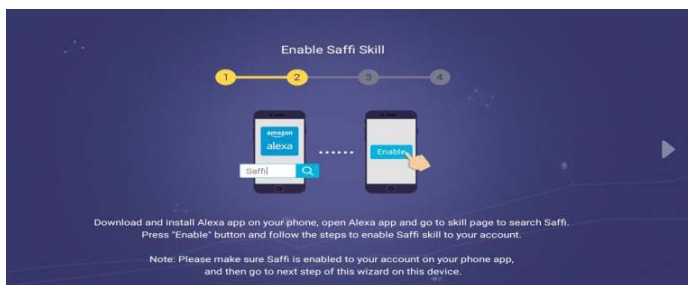

6. Настройка завершена. Чтобы начать использовать Saffi, нажмите клавишу Голосовая команда и произнесите команды.

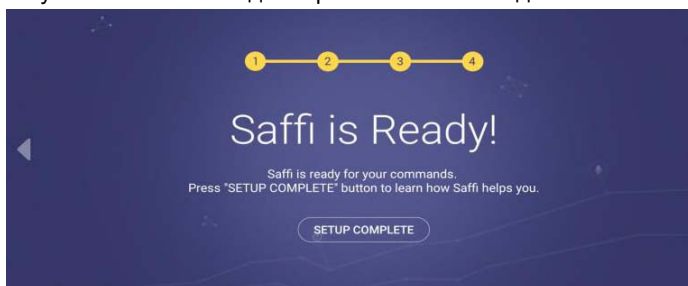



# Информация о продукте

## Технические характеристики

Элемент	Технические характеристики	
	CP6501K/CP8601K	
ЖК-панель	Источник света	DLED
	Размер панели	CP6501K: 65" CP8601K: 86"
	Собственное разрешение (в пикселах)	3840 x 2160
	Яркость (кд/м <sup>2</sup> ) (тип.)	CP6501K: 320 (тип.) CP8601K: 350 (тип.)
	Коэффициент контрастности (тип.)	CP6501K: 5000:1 CP8601K: 1200:1
	Коэффициент динамической контрастности (тип.)	30,000:1
	Угол обзора (гор./верт.)	178°/178°
	Время отклика (мс) (тип.)	8
	Глубина цвета панели	10 разрядов
Сенсорная	Сенсорная технология	Емкостная технология
	Способ сенсорного управления	Палец и стилус
	Разрешение	32767 x 32767
	Количество точек касания	10 точек при письме/20 точек при касании (может отличаться в зависимости от операционной системы и приложений)
	Сенсорный вывод	х 2 (USB Type B)
	Операционная система/сенс., драйвер не требуется	Windows 10/Windows 8/Windows 7/Linux/Mac OS X/Android/Windows XP/Chrome/ Примечание: Linux/Mac OS X/Windows XP/Chrome поддерживают одну точку касания/одно перо
Стекло панели	Закаленное стекло	3 мм

Вход	Компьютер	VGA IN x 1
	Видео	HDMI IN 2.0 x 3
	Звук	Линейный вход (3,5-мм гнездо) x 1
	USB	Типе А x 6 (2.0 x 3, 3.0 x 3) Типе В x 2 (сенсорный выход)
	Управление	RS232 x 1 RJ45 x 1
	ТВ-тюнер	НЕТ
	Гнездо модуля OPS	Открытая спецификация подключаемых устройств (стандарт Intel OPS) x 1
	Гнездо модуля Wi-Fi	(USB 2.0) x 1 со специальным адаптером Wi-Fi
Выход	Компьютер	НЕТ
	Видео	HDMI OUT (поддерживает 4K) x 1
	Звук	SPDIF x 1, линейный выход (3,5-мм гнездо) x 1
	Выход на внешний динамик (лев./прав.)	НЕТ
Звук	Мощность звукового выхода (усилитель)	10 Вт x 2 и сабвуфер 16 Вт
	Встроенный микрофон	Матричный микрофон x 6
Камера	Встроенная камера	Камера x 1
Питание	Источник	CP6501K: 100-240 В перем. тока, 50/60 Гц, 3,0 А CP8601K: 100-240 В перем. тока, 50/60 Гц, 5,0 А
		Тип. (Вт)
Условия эксплуатации	Температура эксплуатации	0 - 40°C
	Влажность при работе	10 - 90% (без образования конденсата)
	Температура при хранении	-20 - 60°C
	Влажность при хранении	10 - 90% (без образования конденсата)
	Ориентация дисплея	CP6501K: Альбомная/книжная CP8601K: Только альбомная
Механические характеристики	Вес (кг)	CP6501K: 43,2 CP8601K: 71,5
	Размеры (Ш x В x Г) (мм)	CP6501K: 1503 x 909 x 85 CP8601K: 1962 x 1167 x 85
	Размеры рамки - сверху, снизу, слева, справа (мм)	CP6501K: 37/37/37/37 CP8601K: 32,5/32,5/32,2/36,1



Технические характеристики и функции могут быть изменены без уведомления.

Элемент		CP6501K/CP8601K
Система	ЦП	2-ядерный процессор A73+2-ядерный процессор A53/ 1,5 ГГц
	Оперативная память	4 ГБ
	Хранилище	32 ГБ
	ОС	Android 8.0



Эта операционная система Android 8.0 не является стандартной ОС Android, поэтому доступ к Google Play™ невозможен. Установка APK в месте, используемом по умолчанию, возможна только с разрешения от блоков управления. Обратитесь к вашему продавцу VenQ за необходимой поддержкой в получении разрешения для управления. Без разрешения от блока управления функция установки не будет работать. Не гарантируется нормальная работа в случае самостоятельной установки APK.

## Размеры (CP6501K)

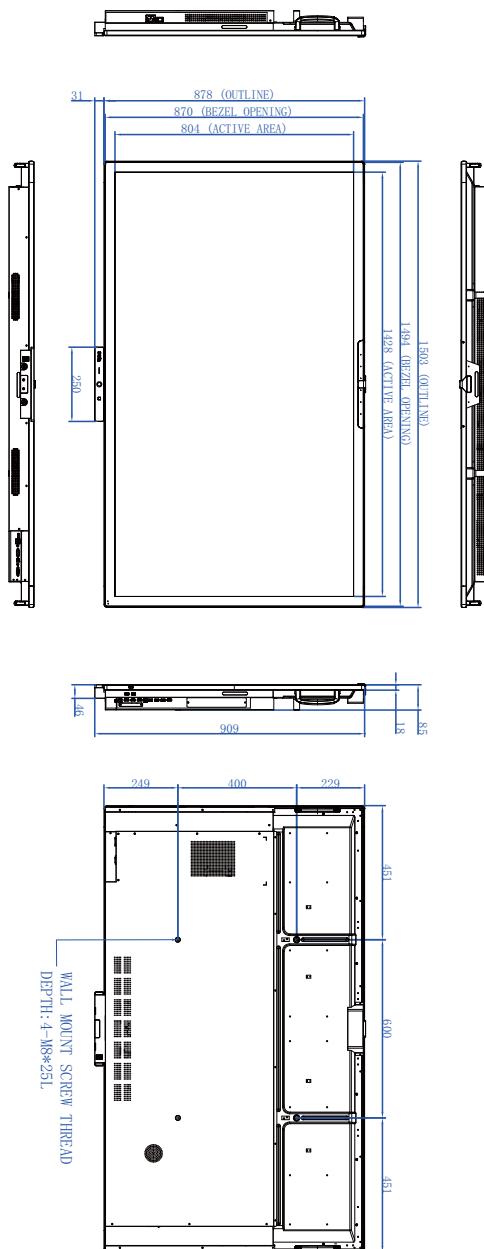

Единица измерения: мм

# Размеры (CP8601K)

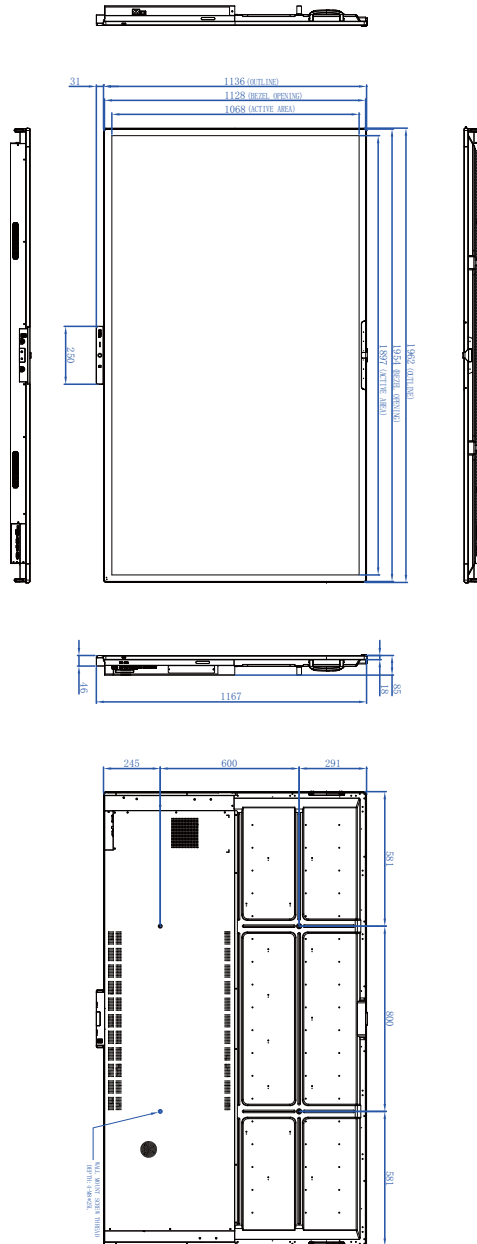

Единица измерения: мм

## Поддерживаемые значения разрешения входного сигнала

Разрешение	Источник входного сигнала		
	VGA	EDID 1.4	EDID 2.0
640 x 480 при 60 Гц	○	○	○
720 x 400 при 70 Гц	○	○	○
800 x 600 при 60 Гц	○	○	○
1024 x 768 при 60 Гц	○	○	○
1024 x 768 при 75 Гц			
1152 x 864 при 60 Гц			
1280 x 720 при 50 Гц			
1280 x 768 при 60 Гц	○	○	○
1280 x 800 при 60 Гц			
1280 x 960 при 60 Гц	○	○	○
1280 x 1024 при 60 Гц	○	○	○
1360 x 768 при 60 Гц			
1366 x 768 при 60 Гц	○	○	○
1400 x 1050 при 60 Гц			
1440 x 900 при 60 Гц	○	○	○
1600 x 900 при 60 Гц			
1680 x 1050 при 60 Гц	○	○	○
1920 x 1080 при 30 Гц			
1920 x 1080 при 50 Гц			
1920 x 1080 при 60 Гц	○	○	○
3840 x 2160 при 30 Гц		○	○
3840 x 2160 при 50 Гц			○
3840 x 2160 при 60 Гц			○
NTSC-M			
NTSC-J			
PAL-BDGHI			
480i (60 Гц)		○	○
480p (60 Гц)		○	○
576i (50 Гц)		○	○
576p (50 Гц)		○	○
720p (25 Гц)			

---

720p (30 Гц)			
720p (50 Гц)		○	○
720p (60 Гц)		○	○
1080i (50 Гц)		○	○
1080i (60 Гц)		○	○
1080p (50 Гц)		○	○
1080p (60 Гц)		○	○



- ○: поддерживается
  - Пусто: не поддерживается
  - Таблица режимов синхронизации для DisplayPort/HDMI должна соответствовать EDID1.4 или EDID2.0.
-

## Устранение неполадок

Проблема	Решение
Отсутствует изображение	<p>Проверьте следующее:</p> <ul style="list-style-type: none"> <li>• Включен ли дисплей? Проверьте индикатор питания дисплея.</li> <li>• Включено ли устройство-источник сигнала? Включите это устройство и повторите попытку.</li> <li>• Все ли кабели надежно подключены? Проверьте надежность подключения всех кабелей.</li> <li>• Возможно, на компьютере выбрано неподдерживаемое разрешение выходного сигнала. Выберите поддерживаемое разрешение (см. таблицу <a href="#">Поддерживаемые значения разрешения входного сигнала на стр. 122</a>) и повторите попытку.</li> <li>• Возможно, на проигрывателе дисков DVD или Blu-ray выбрано неподдерживаемое разрешение выходного сигнала. Выберите поддерживаемое разрешение (см. таблицу <a href="#">Поддерживаемые значения разрешения входного сигнала на стр. 122</a>) и повторите попытку.</li> </ul>
Отсутствует звук	<p>Проверьте следующее:</p> <ul style="list-style-type: none"> <li>• Возможно, на дисплее или устройстве-источнике сигнала включена функция "Без звука". Отключите эту функцию или увеличьте громкость звука и повторите попытку.</li> <li>• Все ли кабели надежно подключены? Проверьте надежность подключения всех кабелей.</li> </ul>
Выводимое с компьютера изображение выглядит странно	<ul style="list-style-type: none"> <li>• Возможно, на компьютере выбрано неподдерживаемое разрешение выходного сигнала. Выберите поддерживаемое разрешение (см. таблицу <a href="#">Поддерживаемые значения разрешения входного сигнала на стр. 122</a>) и повторите попытку.</li> <li>• Включите функцию <b>Авто</b> (только VGA), чтобы дисплей автоматически оптимизировал изображение с компьютера.</li> <li>• Если использование функции <b>Авто</b> не даст нужного результата, то вручную отрегулируйте изображение с помощью функций <b>Фаза</b>, <b>Гор. позиция</b> и <b>Верт. позиция</b>.</li> </ul>
Кнопки на панели управления не работают	<p>Возможно, вы заблокировали кнопки на панели управления. Разблокируйте кнопки и повторите попытку.</p>



Не работает пульт ДУ	<ul style="list-style-type: none"> <li>• Возможно, вы заблокировали функцию пульта ДУ. Разблокируйте функцию и повторите попытку.</li> <li>• Проверьте полярность (правильность ориентации) батареек.</li> <li>• Проверьте, не разрядились ли батарейки.</li> <li>• Проверьте расстояние от пульта до дисплея и угол, под которым он направлен к дисплею.</li> <li>• Пульт ДУ нужно направлять прямо на окошко приемника сигналов ДУ дисплея.</li> <li>• Между пультом ДУ и окошком приемника сигналов ДУ дисплея не должно быть препятствий.</li> <li>• На окошко датчика пульта ДУ не должен попадать свет от мощной флуоресцентной лампы или прямой солнечный свет.</li> <li>• Проверьте, нет ли поблизости устройств (компьютера, карманного ПК), которые передают инфракрасные сигналы, способные создавать помехи сигналам связи между пультом ДУ и дисплеем. Выключите функцию ИК-связи на этих устройствах.</li> </ul>
Неисправность пульта ДУ	<ul style="list-style-type: none"> <li>• Проверьте, нет ли между пультом ДУ и приемным окном сигналов дистанционного управления в телевизоре посторонних предметов, которые мешают передаче сигналов ДУ.</li> <li>• Проверьте полярность установки батареек в пульт ДУ.</li> <li>• Проверьте, не требуется ли замена батареек в пульте ДУ.</li> </ul>
Дисплей автоматически выключился	<ul style="list-style-type: none"> <li>• Не задан ли переход в режим сна?</li> <li>• Не было ли внезапного пропадания питания?</li> <li>• Не было ли автоматического отключения сигнала?</li> </ul>
Сигнал вне диапазона	<ul style="list-style-type: none"> <li>• Проверьте правильность установки параметров дисплея.</li> <li>• Проверьте, установлено ли максимальное разрешение.</li> <li>• В меню отрегулируйте строчную и кадровую синхронизацию.</li> </ul>
На фоне видны вертикальные линии или полосы	<ul style="list-style-type: none"> <li>• В меню выберите автокоррекцию.</li> <li>• В меню отрегулируйте частоту и фазу.</li> </ul>
На изображении есть не все цвета, неверная цветопередача	<ul style="list-style-type: none"> <li>• Проверьте надежность подключения кабеля VGA и качество исходного изображения.</li> <li>• В меню отрегулируйте хроматичность, яркость или контрастность.</li> </ul>

Не поддерживается формат отображения.	<ul style="list-style-type: none"><li>• В меню выберите автокоррекцию.</li><li>• В меню отрегулируйте частоту и фазу.</li></ul>
Не работает сенсорная функция	<ul style="list-style-type: none"><li>• Проверьте, установлен и запущен ли драйвер сенсорного управления.</li><li>• Проверьте, совпадает ли размер точки касания с размером вашего пальца.</li></ul>
Неверные координаты точек касания	<ul style="list-style-type: none"><li>• Проверьте правильность установки драйвера и исправьте.</li><li>• Проверьте, направлено ли активное перо на экран.</li></ul>
Нет ни изображения, ни звука	<ul style="list-style-type: none"><li>• Проверьте, запущен ли дисплей.</li><li>• Проверьте надежность подключения сигнального кабеля и соответствует ли ему значение параметра ВХОД.</li><li>• Если установлен режим изображения с внешнего компьютера, то проверьте, работает ли внешний компьютер.</li></ul>
Горизонтальные или вертикальные полосы на изображении или дрожание изображения	<ul style="list-style-type: none"><li>• Проверьте надежность подключения сигнального кабеля.</li><li>• Проверьте, нет ли рядом с дисплеем другого электронного оборудования или устройств питания.</li></ul>
Цвета отсутствуют, бледные цвета или бледное изображение	<ul style="list-style-type: none"><li>• В меню отрегулируйте хроматичность, яркость или контрастность.</li><li>• Проверьте надежность подключения сигнального кабеля.</li></ul>
Изображение есть, но нет звука	<ul style="list-style-type: none"><li>• Проверьте, не нажата ли кнопка отключения звука.</li><li>• Отрегулируйте громкость нажатием кнопок <b>VOL+ / VOL-</b>.</li><li>• Проверьте правильность подключения звукового тракта.</li></ul>
Звук только из одного динамика	<ul style="list-style-type: none"><li>• В меню отрегулируйте звуковой баланс.</li><li>• Проверьте, не задан ли на панели управления звуком в компьютере вывод звука только по одному каналу.</li><li>• Проверьте правильность подключения звукового тракта.</li></ul>
На выходе VGA нет звука	Проверьте, подключено ли внешнее устройство с помощью кабеля наушников.